

Sundström®



SR 900

ИНСТРУКЦИИ ЗА УПОТРЕБА • NÁVOD K POUŽITÍ • BRUGSANVISNING
GEBRAUCHSANLEITUNG • ΟΔΗΓΙΕΣ ΧΡΗΣΗΣ • INSTRUCTIONS FOR USE
INSTRUCCIONES DE USO • KASUTUSJUHEND • KÄYTTÖOHJEET
MODE D'EMPLOI • HASZNÁLATI UTASÍTÁS • ISTRUZIONI PER L'USO
NAUDOJIMO INSTRUKCIJOS • LIETOŠANAS INSTRUKCIJAS
GEBRUIKSAANWIJZING • BRUKERVEJLEDNING • РУКОВОДСТВО ПО
ИСПОЛЬЗОВАНИЮ • INSTRUKJA UŻYTKOWANIA
INSTRUÇÕES DE USO • NÁVOD NA POUŽITIE • NAVODILA
ZA UPORABO • BRUGSANVISNING • KULLANIM TALİMATLARI

BG	Моля, прочетете и запазете тези инструкции.....	3
	Илюстрации	116
CS	Prečtete si prosím a uschovejte tyto pokyny.....	8
	Obrázky	116
DA	Vær venlig at læse og opbevare	13
	Illustrationer	116
DE	Bitte lesen und aufbewahren	17
	Abbildungen	116
EL	Παρακαλούμε διαβάστε και φυλάξτε αυτές τις οδηγίες.....	22
	Εικονογραφήσεις	116
EN	Please read and save these instructions.....	27
	Illustrations	116
ES	Lea y conserve estas instrucciones por favor.....	31
	Ilustraciones.....	116
ET	Palun lugege ja salvestage see juhend.	36
	Joonised.....	116
FI	Leu ja pane talteen	40
	Kuvat.....	116
FR	Prière de lire et de conserver	44
	Figures	116
HU	Olvassa el és őrizze meg a használati utasítást.....	49
	Ábrák.....	116
IT	Leggere e conservare queste istruzioni.....	54
	Illustrazioni	116
LT	Prašome perskaityti ir išsaugoti šias instrukcijas.....	59
	Iliustracijos	116
LV	Lūdzu, izlasiet un saglabāiet šīs instrukcijas.....	64
	Attēli	116
NL	Lees en let goed op deze adviezen.....	69
	Illustraties.....	116
NO	Les og ta vare på disse veiledningar	74
	Bilder	116
PL	Prosimy przeczytać i zachować instrukcję.....	78
	Ilustracje	116
PT	Por favor leia e conserve em seu poder	83
	Figuras.....	116
RO	Vă rugăm să citiți și să păstrați aceste instrucțiuni.....	88
	ilustrații.....	116
RU	Пожалуйста, прочтите и храните это руководство.....	93
	Иллюстрации	116
SK	Prečítajte si prosím a uschovajte tieto pokyny.....	98
	Obrázky	116
SL	Prosimo, preberite in shranite ta navodila	103
	Ilustracije	116
SV	Läs och spara dessa instruktioner.....	107
	Illustrationer	116
TR	Lütfen bu talimatları okuyunuz ve saklayınız	111
	Resimler	116

Полулицева маска SR 900

BG

1. Обща информация
2. Части
3. Употреба
4. Поддръжка
5. Технически спецификации
6. Легенда за символите
7. Одобрение

1. Обща информация

Използването на респиратор следва да бъде част от програма за дихателна защита. За съвети вж. EN 529:2005. Указанията в тези стандарти акцентират върху някои важни аспекти на програма за защитни дихателни устройства, но не заместват държавните и местните правни наредби.

При въпроси относно избора на оборудване и грижата за него се посъветвайте с началника си или се свържете с представителен магазин. Също така можете да се свържете с Отдела за техническо обслужване в Sundström Safety AB.

1.1 Описание на системата

Полулицевата маска SR 900 се използва заедно с:

- филтри от продуктовия каталог на Sundström;
- държач за външни филтри SR 905 – в съответствие с EN 12083;
- приспособленията за компресиран въздух SR 307 или SR 507, в който случай служи като дихателен апарат с постоянен приток за свързване към източник на компресиран въздух в съответствие с EN 14594 2005.
- Системата за дихателна защита с вентилатор на Sundström включва вентилаторен блок SR 500/SR 700 и одобрени филтри в съответствие с EN 12942:1998.

1.2 Приложения

Полулицевите маски на Sundström осигуряват на потребителя дихателна защита срещу замърсители на въздуха като частици, микроорганизми, биохимични съставки, газове/пари и комбинации от тези съставки.

1.3 Предупреждения/ограничения

Обърнете внимание, че може да има различия в националните регулации за употреба на защитно диха³ характеристики могат да попречат на правилното прилягане на респиратора;

- ако няма предупредителна информация относно замърсителите.

Прекратете незабавно работата:

- ако изпитвате трудности с дишането;
- ако изпитвате замаяване, гадене или други явни физически ефекти;
- ако усещате миризма или вкус на замърсители.

Подхождайте с особено внимание, когато използвате оборудването в експлозивна среда.

2. Части

2.1 Проверка при доставката

Проверете дали всички описани в опаковъчния лист части на оборудването са налице и в изправност.

Опаковъчен лист

Фиг. 1.

1. Полулицева маска
2. Предварителен филтър
3. Държач за предварителни филтри
4. Почиващи кърпички
5. Идентификационна маркировка
6. Инструкции за потребителя
7. Торба за съхранение

2.2 Маска

Фиг. 3.

Артикул	Номер на поръчка
Полулицева маска SR 900, малка	H01-3012
Полулицева маска SR 900, средна	H01-3112
Полулицева маска SR 900, голяма	H01-3212
1. Тяло на маската	
2. Сбруя за глава, единичен ремък	R01-3001
2. Сбруя за глава, опорен ремък	R01-3002
3. Вдихателна мембрана	-
4. Вентилно гнездо	-
5. Издихателна мембрана	-
6. Защитна капачка	-
7. Уплътнение	R01-3004
8. Държач за предварителни филтри	R01-3003
9. Газов филтър	-
10. Филтър за частици	-
11. Предварителен филтър, SR221	H02-0312
12. Държач за предварителни филтри	R01-0605

2.3 Филтър

Можете да определите типа на филтъра по цветовия код. Вж. инструкциите за потребителя, предоставени с филтрите. Имайте предвид че филтрите за частици осигуряват защита само срещу частици, а газовите филтри – само срещу газове/изпарения. Комбинираните филтри защитават едновременно срещу газове/изпарения и частици.

Артикул	Номер на поръчка
• Филтър за частици P3 R, SR 510	H02-1312
• Газов филтър A1, SR 217	H02-2512
• Газов филтър A2, SR 218-3	H02-2012
• Газов филтър AX, SR 298	H02-2412
• Газов филтър ABE1, SR 315	H02-3212
• Газов филтър ABE2, SR 294	H02-3312
• Газов филтър K1, SR 316	H02-4212
• Газов филтър K2, SR 295	H02-4312
• Газов филтър ABEK1, SR 297	H02-5312
• Комбиниран филтър ABEK1-Hg-P3 R, SR 299-2	H02-6512

2.4 Аксесоари / Резервни части

Артикул	Номер на поръчка
• Комплект мембрани SR 369, фиг. 4	R01-2004
Вдихателна мембрана 1x	
Издихателни мембрани 2x	
Защитни капачки 2x	
• Сервизен комплект, фиг. 5	R01-3005
Сбруя за глава, единичен ремък	
Комплект мембрани SR 369	
Държач за предварителни филтри	
• Предпазна качулка SR 64, фиг. 6	H09-0301
• Предпазна качулка SR 345, фиг. 7	H09-1012
• Предпазна качулка SR 346, фиг. 8	H09-1112
• Кутия за съхранение SR 230, фиг. 9	H09-3012
• Торба за съхранение SR 339, фиг. 10	H09-0112
• Маркуч SR 951, фиг. 11	T01-3003
• Двоен маркуч SR 952, фиг. 12	R01-3009
• Усилвател на глас SR 324, фиг. 13	T01-1217
• Тестов адаптор SR 328, фиг. 14	T01-1202
• Диск от стоманена мрежа, фиг. 15	T01-2001
• Идентификационен маркер, фиг. 16	R09-0101
• Торба за съхранение, 50x, фиг. 17	R01-0607
• Почистващи кърпички SR 5226, кутия от 50, фиг. 18	H09-0401

Приставка за състен въздух SR 307/SR 507

Когато полулицевата маска се използва с приспособление за компресиран въздух SR 307/SR 507, трябва да се следват инструкциите за потребителя на съответното оборудване.

Вентилаторен блок SR 500/SR 700

Когато полулицевата маска се използва с вентилаторен блок SR 500/SR 700, трябва да се следват инструкциите за потребителя на съответното оборудване.

Държач за външни филтри SR 905

Когато полулицевата маска се използва с държач за външни филтри SR 905, трябва да се следват инструкциите за потребителя на съответното оборудване.

3. Употреба

3.1 Монтаж

Прикачване на идентификационния маркер
Фиг. 2.

1. Разгънете лентата, преди да напишете името си.
2. Залепете полето с данните.
3. Вкарайте етикета наполовина в слота.
4. Махнете защитната хартия.
5. Залепете двата края на етикета.

Поставяне на филтър в маската

- Уверете се, че сте избрали правилния филтър. Вж. инструкциите за потребителя за филтрите.
- Уверете се, че срокът на годност не е изтекъл. Срокът на годност е валиден само ако опаковката не е отворена.
- Поставете филтъра в маската така, че стрелките на филтъра да сочат към лицето на потребителя. Фиг. 19.
- Уверете се, че ръбът на филтъра е прилегал плътно в държача за филтри и лежи във вътрешния канал на държача за филтри по цялата си обиколка. Фиг. 20, 21.
- Поставете предварителния филтър в държача за предварителни филтри и го фиксирайте към филтъра. Фиг. 22, 23

Когато използвате едновременно газов филтър и филтър за частици, филтърът за частици трябва да е фиксиран към газовия филтър, а газовият филтър да е вкаран в маската. Притиснете с пръсти външните ръбове на филтрите един към друг, докато чуete щракване. Фиг. 24.

Разделяне на филтрите

- Поставете монета между долния край на филтъра за частици и малкия чифт на стената на газовия филтър.
- Натиснете силно и завъртете монетата, докато филтрите се разделят. Фиг. 25.

3.2 Проверки преди употреба

- Уверете се, че маската е напълно и правилно сглобена и щателно почистена.
- Проверете тялото на маската, мембраните и вентилните гнезда. Заменете износените, повредените или по-друг начин дефектирали части. Фиг. 26.

- Проверете дали сте избрали правилния филтър и дали сте го монтирали правилно. Фиг. 27.

3.3 Слагане

- Свалете от главата си всякакви качулки, очила или антени.
- Поставете маската. Фиг. 28, 29, 30.
- Коригирайте всички усуквания или заплитания.
- Нагласете сбруята. Фиг. 31.
- Наместете респиратора, докато прилегне удобно.

Проверка на прилягането

- Поставете маската.
- Поставете дланта си леко върху отвора на държача за предварителния филтър, за да го запушите. Фиг. 32.
- Поемете дълбоко въздух и задръжте дъха си за около 10 сек.

Ако маската е уплътнена, ще се притисне към лицето ви.

При наличие на утечка:

- проверете издихателните мембрани, издихателните вентили и уплътненията;
- нагласете ремъците на сбруята за глава;
- сменете размера на респиратора..

3.4 Сваляне

Не сваляйте маската, преди да сте напуснали опасната зона.

- Свалете маската. Фиг. 33.

4. Поддръжка

4.1 Почистване

- Отделете филтъра, капачките на издихателните вентили, мембраните, вдихателната мембрана и сбруята за глава. Сбруята може да се мие, но изсъхването отнема допълнително време. Фиг. 34.
- Почистете маската и всички части със Sundström почистващи кърпички SR 5226.
- Ако маската е силно замърсена, използвайте топъл (до +40°C) мек сапунен разтвор и мека четка, след което изплакнете с чиста вода и изсушете на въздух при стайна температура. Фиг. 35.
- Ако е необходимо, напръскайте маската с разтвор на 70% етанол или изопропанол за дезинфекция.

- Инспектирайте всички части и заменете с нови, ако е необходимо. Критични зони са издихателните мембрани и гнездата за мембрани, чиито контактни повърхности трябва да са чисти и неповредени.
- Оставете маската да изсъхне, след което я сглобете.

ЗАБЕЛЕЖКА! Никога не използвайте разтворители за почистване.

4.2 Съхранение

Най-добрият начин за съхраняване на маската е в предоставената торба за съхранение или в Sundström кутия за съхранение SR 230/ торба за съхранение SR 339. Дръжте далеч от директна слънчева светлина и други източници на топлина.

ЗАБЕЛЕЖКА! Газовият филтър трябва да се съхранява в добре уплътнена найлонова торбичка.

4.3 График за поддръжка

Препоръчителни минимални изисквания за рутинна поддръжка, която ще гарантира, че оборудването винаги ще бъде в готовност за употреба.

	Преди употреба	След употреба	Ежегодно
Визуална проверка	•		
Проверка на прилягането	•		
Почистване		•	
Смяна на мембрана			•
Смяна на сбруя			•
Смяна на уплътнение			•
Смяна на филтър	Вж. инструкциите за потребителя, предоставени с филтрите.		

4.4 Подмяна на части

Винаги използвайте оригинални части на Sundström. Не модифицирайте оборудването. Използването на неоригинални части или извършването на каквито и да било модификации може да намали защитната функция и ще дискредитира одобренията, получени от продукта..

4.4.1 Смяна на мембрани за вдишване

- Отделете мембраната. Фиг. 36.
- Фиксирайте новата мембрана върху щифта.

4.4.2 Смяна на мембраната за издишване

- Махнете защитната капачка и мембраната. Фиг. 37.
- Притиснете новата мембрана върху щифта. Внимателно проверете дали мембраната е прилегла плътно по цялото гнездо за мембрани. Фиг. 38.
- Поставете и натиснете новата защитна капачка. Фиг. 39.

4.4.3 За да смените ремъците за глава

- Откачете сбруята за глава от маската. Фиг. 40.
- Прикачете сбруята за глава към маската. Фиг. 41.

4.4.4 Смяна на държача за филтри

- Демонтирайте държача за филтри от маската, като го завъртите на ¼ оборот. Фиг. 42.
- Монтирайте новия държач за филтри. Фиг. 43. Уверете се, че уплътнението е правилно монтирано към държача за филтри, вж. фиг. 45.

4.4.5 Смяна на уплътнението

- Демонтирайте държача за филтри, вж. 4.4.4 Смяна на държача за филтри.
- Освободете уплътнението от приставката на държача за филтри. Фиг. 44.
- Монтирайте новото уплътнение. Фиг. 45.
- Монтирайте държача за филтри, вж. фиг. 43.

5. Технически спецификации

Съпротивление при вдишване с филтър за частици

≈ 40 Pa при 30 л/мин

Съпротивление при издишване

≈ 73 Pa при 160 л/мин

Материали

Материалите и оцветителите на тялото на маската SR 900 са одобрени за излагане на определените условия, което намалява до минимум риска от контактни алергии.

Всички пластмасови части са маркирани с кодове за материал. Фиг. 46 А.

Експлоатационен живот

Експлоатационният живот за SR900 е 5 години от датата на производство, вж. маркерите за дата. Фиг. 46 В.

Размер и тегло

Фиг. 46 С.

Температурен диапазон

- Условия за съхранение. Фиг. 47.
- Условия за ползване. Фиг. 48.

6. Легенда за символите



Вж. инструкциите за потребителя



Маркери за дата, указващи година и месец

CE
2849

CE одобрение от
INSPEC International B.V.



Относителна влажност



Температурен диапазон

>XX+XX<

Обозначение на материала

7. Одобрение

Полулицевата маска SR 900 е одобрена в съответствие с EN 140:1998.

Типово одобрение според Регламента за ЛПС (ЕС) 2016/425 е издадено от нотифициран орган 2849. За адреса вижте обратната страна на инструкциите за потребителя.

Декларацията за съответствие на ЕС е налична на www.srsafety.com

Polomaska SR 900

CS

1. Všeobecné informace
2. Díly
3. Použití
4. Údržba
5. Technické údaje
6. Legenda k symbolům
7. Schválení

1. Všeobecné informace

Použití respirátoru musí být vždy součástí programu ochrany dýchacích cest. Informace naleznete v normě EN 529:2005. Informace obsažené v této normě zdůrazňují důležité aspekty programu ochrany dýchacích cest, nenahrazují však národní či místní předpisy. Pokud si nejste jisti výběrem a péčí o vybavení, obraťte se na svého nadřízeného nebo kontaktujte prodejce. Můžete také kontaktovat technické oddělení společnosti Sundström Safety AB.

1.1 Popis systému

Polomaska SR 900 se používá v kombinaci s následujícími produkty:

- Filtry z výrobní řady filtrů Sundström
- Oddělený držák filtru SR 905 dle normy EN 12083.
- Nástavec na stlačený vzduch SR 307 nebo SR 507, když potom slouží jako dýchací přístroj se stálým přívodem, pro připojení ke zdroji stlačeného vzduchu podle normy EN 14594:2005.
- Ventilátorová jednotka SR 500/SR 700 a schválené filtry jsou součástí systému Sundström sloužícího jako ochranný prostředek dýchacích orgánů s nucenou ventilací v souladu s normou ČSN EN 12942:1998.

1.2 Použití

Polomasky Sundström poskytují svým uživatelům při dýchání ochranu proti ve vzduchu obsaženým znečišťujícím látkám, jako jsou například částice, mikroorganismy, biochemické látky, plyny/výpary a kombinace těchto látek.

1.3 Varování/Omezení

Povšimněte si, že se v předpisech k používání ochranných prostředků dýchacích orgánů mohou vyskytovat národní rozdíly.

Produkt nepoužívejte:

- v prostředí bezprostředně ohrožujícím život a zdraví (IDLH);
- jestliže je v okolním vzduchu nadbytek kyslíku nebo v něm není normální obsah kyslíku;
- jestliže nejsou známé znečišťující látky.

Produkt nepoužívejte:

- jestliže maska těsně nepřiléhá při zkoušce nasazení. Uvědomte si, že vousy, jizvy nebo jiné fyzické rysy mohou bránit řádnému nasazení respirátoru.
- jestliže nejsou k dispozici informace týkající se znečišťujících látek.

Okamžitě zastavte práci:

- jestliže zjistíte, že je dýchání obtížné;
- pokud cítíte závrať, nevolnost nebo jakékoli jiné zjevné fyzické účinky;
- jestliže cítíte, čichem nebo v ústech, znečišťující látky.

Při používání produktu ve výbušném prostředí je třeba postupovat opatrně.

2. Díly

2.1 Kontrola při dodání

Zkontrolujte podle balicího listu, zda je vybavení kompletní a nepoškozené.

Balicí list

Obr. 1.

1. Polomaska
2. Předfiltr
3. Držák předfiltru
4. Čisticí hadřík
5. Identifikační přívěšek
6. Návod k použití
7. Pouzdro na uložení

2.2 Maska

Obr. 3.

Položka	Obj. číslo
Polomaska SR 900 malá	H01-3012
Polomaska SR 900 střední	H01-3112
Polomaska SR 900 velká	H01-3212
1. Tělo masky	–
2. Hlavový popruh, jeden řemínek	R01-3001
2. Hlavový popruh, vidlicový řemínek	R01-3002
3. Nádechová membrána	–
4. Sedlo ventilu	–
5. Výdechová membrána	–
6. Ochranný kryt	–
7. Těsnění	R01-3004
8. Držák filtru	R01-3003
9. Plynový filtr	–
10. Částicový filtr	–
11. Předfiltr, SR221	H02-0312
12. Držák předfiltru	R01-0605

2.3 Filtr

Typ filtru lze identifikovat podle barvy na filtru. *Další informace naleznete v Návodu k použití filtrů.* Uvědomte si, že částicový filtr poskytuje ochranu pouze před částicemi a plynový filtr poskytuje ochranu pouze před plyny/výpary. Kombinovaný filtr chrání proti plynům/výparům i částicím.

Položka	Obj. číslo
• Částicový filtr P3 R, SR 510	H02-1312
• Plynový filtr A1, SR 217	H02-2512
• Plynový filtr A2, SR 218-3	H02-2012
• Plynový filtr AX, SR 298	H02-2412
• Plynový filtr ABE1, SR 315	H02-3212
• Plynový filtr ABE2, SR 294	H02-3312
• Plynový filtr K1, SR 316	H02-4212
• Plynový filtr K2, SR 295	H02-4312
• Plynový filtr ABEK1, SR 297	H02-5312
• Kombinovaný filtr ABEK1-Hg-P3 R, SR 299-2	H02-6512

2.4 Příslušenství / Náhradní díly

Položka	Obj. číslo
• Membránová souprava SR 369, obr. 4	R01-2004
• Nádechová membrána 1x	
• Výdechové membrány 2x	
• Ochranné kryty 2x	
• Servisní sada, obr. 5	R01-3005
• Hlavový popruh, jeden řemínek	
• Membránová souprava SR 369	
• Držák předfiltru	
• Ochranná kapuce SR 64, obr. 6	H09-0301
• Ochranná kapuce SR 345, obr. 7	H09-1012
• Ochranná kapuce SR 346, obr. 8	H09-1112
• Krabička na uložení SR 230, obr. 9	H09-3012
• Pouzdro na uložení SR 339, obr. 10	H09-0112
• Hadice SR 951, obr. 11	T01-3003
• Dvojitá hadice SR 952, obr. 12	R01-3009
• Zesilovač hlasu SR 324, obr. 13	T01-1217
• Zkušební adaptér SR 328, obr. 14	T01-1202
• Kotouč z ocelové síťoviny, obr. 15	T01-2001
• Identifikační štítek, obr. 16	R09-0101
• Pouzdro na uložení, 50x, obr. 17	R01-0607
• Čisticí utěrky SR 5226, sada 50 ks, obr. 18	H09-0401

Nástavec na stlačený vzduch SR 307/SR 507

Když je polomaska použita s nástavcem na stlačený vzduch SR 307/SR 507, je nutné dodržovat návod k použití příslušného zařízení.

Ventilátorová jednotka SR 500/SR 700

Když je polomaska použita s ventilátorovou jednotkou SR 500/SR 700, je nutné dodržovat návod k použití příslušného zařízení.

Oddělený držák filtru SR 905

Když je polomaska použita s odděleným držákem filtru SR905, je nutné dodržovat návod k použití příslušného zařízení.

3. Použití

3.1 Instalace

Přípevnění identifikačního štítku

Obr. 2.

1. Před napsáním svého jména ohněte přehyb stranou.
2. Zalepte políčko.
3. Zasuňte štítek napůl do štěrbiny.
4. Odstraňte ochranný papír.
5. Štítek slepte k sobě.

Nasazení filtru do masky

- Zkontrolujte, zda jste vybrali správný filtr. *Další informace naleznete v Návodu k použití filtru.*
- Zkontrolujte, zda není prošlá doba použití. Doba použitelnosti je platná, pokud je obal filtru neotevřený.
- Nasadte filtr do masky tak, aby šipky na filtru směřovaly k obličejí uživatele. Obr. 19.
- Zkontrolujte, zda je filtr po celém obvodu utěsněný držákem filtru a zda se filtr nachází ve vnitřní drážce držáku filtru, po celém obvodu. Obr. 20, 21.
- Osadte předfiltr do držáku předfiltru a zamáčkněte ho do filtru. Obr. 22, 23.

Pokud použijete plynový i částicový filtr, částicový filtr bude vždy zacvaknutý do plynového filtru a plynový filtr bude vložený do masky. Uchopte prsty vnější okraje filtrů kolem dokola a stiskněte filtry k sobě, až zacvaknou. Obr. 24.

Oddělení filtru

- Zasuňte minci mezi spodní okraj částicového filtru a malý výstupek vylišovaný na boku plynového filtru.
- Mincí pevně zatlačte a otočte, dokud se filtry od sebe neoddělí. Obr. 25.

3.2 Kontrola před použitím

- Zkontrolujte, zda je maska kompletní, správně sestavená a řádně vyčištěná.
- Zkontrolujte tělo masky, membrány a sedla membrán. Opotřebované, prasklé nebo jinak poškozené díly vyměňte. Obr. 26.
- Zkontrolujte, zda jste vybrali správný filtr a zda byl správně nainstalován. Obr. 27.

3.3 Nasazení

- Sejměte z hlavy jakoukoli pokrývku, brýle nebo ochranu sluchu.
- Nasadte si masku. Obr. 28, 29, 30.
- Odstraňte veškerá překroucení nebo spletení.
- Nastavte popruhy. Obr. 31.
- Zaviklejte respirátorem, dokud pohodlně nedosedne.

Kontrola nasazení

- Nasadte si masku.
 - Přiložte lehce dlaň ruky na otvor v držáku předfiltru a utěsněte ho. Obr. 32.
 - Zhluboka se nadechněte a zadržte dech asi na 10 sekund.
- Pokud je maska utěsněná, bude vás tlačit do obličeje.

V případě detekce netěsnosti

- zkontrolujte výdechové membrány, výdechové ventily a těsnění,
- nastavte řemínky hlavového popruhu,
- přepněte na alternativní velikost respirátoru.

3.4 Sejmutí

Nesundávejte si masku, dokud neopustíte nebezpečný prostor.

- Sundejte si masku. Obr. 33.

4. Údržba

4.1 Čištění

- Sejměte filtr, kryty výdechových ventilů, membrány, nádechovou membránu a hlavový popruh. Popruhy je možné vyprat, ale déle potom schnou. Obr. 34.
 - Očistěte masku a všechny díly pomocí čistících utěrek Sundström SR 5226.
 - Pokud je maska silně znečištěna, použijte vlažný (do 40 °C) mýdlový roztok a měkký kartáč, a pak masku opláchněte čistou vodou a nechte uschnout na vzduchu při pokojové teplotě. Obr. 35.
 - V případě potřeby postříkejte masku za účelem dezinfekce 70% roztokem etanolu nebo izopropanolu.
 - Zkontrolujte všechny díly a podle potřeby je vyměňte za nové. Mimořádně důležitá místa jsou výdechové membrány a sedla membrán, které musí mít čisté a nepoškozené kontaktní povrchy.
 - Nechte masku uschnout a pak ji sestavte.
- POZNÁMKA:** Pro čištění nikdy nepoužívejte rozpouštědla.

4.2 Skladování

Nejlepší je skladovat masku v přiloženém pouzdře na uložení, nebo v krabičce na uložení Sundström SR 230 nebo v pouzdře na uložení SR 339. Přechovávejte produkt stranou od přímého slunečního světla nebo jiných zdrojů tepla.

POZNÁMKA: Plynový filtr skladujte v utěsněném plastovém sáčku.

4.3 Plán údržby

Níže uvedený plán ukazuje minimální požadavky na postupy údržby, abyste si byli jisti, že bude zařízení vždy v použitelném stavu.

	Před použitím	Po použití	Každý rok
Vizuální kontrola	●		
Kontrola nasazení	●		
Čištění		●	
Výměna membrány			●
Výměna popruhu			●
Výměna těsnění			●
Výměna filtru	Další informace naleznete v Návodu k použití filtrů.		

4.4 Výměna dílů

Vždy používejte pouze originální díly Sundström. Na vybavení neprovádějte úpravy. Použití neoriginálních dílů nebo úpravy vybavení mohou snížit účinnost ochranných funkcí a zneplatnit schválení vydaná pro tento výrobek.

4.4.1 Výměna nádechové membrány

- Odstraňte membránu. Obr. 36.
- Zatlačte novou membránu na kolík.

4.4.2 Výměna výdechové membrány

- Odstraňte ochranný kryt a membránu. Obr. 37.
- Zatlačte novou membránu na kolík. Pečlivě zkontrolujte, zda se membrána dotýká po celém obvodu sedla membrány. Obr. 38.
- Zamáčkněte nový ochranný kryt na místo. Obr. 39.

4.4.3 Výměna hlavových popruhů

- Odpojte hlavový popruh od masky. Obr. 40.
- Připojte hlavový popruh k masce. Obr. 41.

4.4.4 Výměna držáku filtru

- Odpojte držák filtru od masky otočením o ¼ otáčky. Obr. 42.
- Připevněte nový držák filtru. Obr. 43. Ujistěte se, že těsnění je správně nasazeno na držáku filtru, viz obr. 45.

4.4.5 Výměna těsnění

- Odpojte držák filtru, viz část 4.4.4 Výměna držáku filtru.
- Uvolněte těsnění z upevnění na držáku filtru. Obr. 44.
- Nasadte nové těsnění. Obr. 45.
- Připevněte držák filtru, viz obr. 43.

5. Technické údaje

Nádechový odpor s částicovým filtrem

≈ 40 Pa při 30 l/min

Výdechový odpor

≈ 73 Pa při 160 l/min

Materiály

Materiál a barviva těla masky SR 900 jsou schváleny pro styk s potravinami, což minimalizuje riziko kontaktních alergií.

Všechny plastové díly jsou označeny materiálovými kódy. Obr. 46 A.

Skladovatelnost

Doba skladovatelnosti polomasky SR 900 je 5 let od data výroby, viz štítek s datem. Obr. 46 B.

Velikost a hmotnost

Obr. 46 C.

Teplotní rozsah

- Skladovací podmínky. Obr. 47.
- Podmínky použití. Obr. 48.

6. Legenda k symbolům



Podívejte se do návodu
k použití



Údaje o datu výroby

CE
2849

Schválení CE vydala
společnost
INSPEC International B.V.



Relativní vlhkost



Teplotní rozsah

>XX+XX<

Označení materiálu

7. Schválení

Polomaska SR 900 je schválena podle normy EN 140:1998.

Osvědčení o schválení typu v souladu s Nařízením o osobních ochranných prostředcích (EU) 2016/425 vydal notifikovaný orgán č. 2849. Adresa je uvedena na zadní straně Návodu k použití.

EU prohlášení o shodě je k dispozici na webu www.srsafety.com

1. Generelle oplysninger
2. Dele
3. Anvendelse
4. Vedligeholdelse
5. Tekniske specifikationer
6. Symbolforklaring
7. Godkendelse

1. Generelle oplysninger

Anvendelsen af et åndedrætsværn skal altid være en del af et åndedrætsværnsprogram. For vejledning henvises der til EN 529:2005. Informationen i denne standard giver oplysninger om vigtige aspekter i et åndedrætsværnsprogram, men den erstatter ikke nationale eller lokale bestemmelser. Hvis du er usikker på valg og pleje af udstyr, skal du rådføre dig med din tilsynsførende eller kontakte forhandleren. Du er også velkommen til at kontakte Sundström Safety AB, Teknisk Support.

1.1 Systembeskrivelse

Halvmaske SR900 anvendes sammen med:

- Filtre fra Sundströms udvalg af filtre.
- Fjernfilter SR 905 i henhold til EN 12083.
- Tryklufstindsats SR 307 eller SR 507, der fungerer som åndedrætsværn med kontinuerligt luftflow i henhold til EN 14594:2005.
- Batteridreven blæser SR 500 eller SR 700 i Sundströms blæserassisterede åndedrætsværnsystem i henhold til EN 12942:1998.

1.2 Anvendelsesområde

Sundströms halvmaske beskytter mod luftbåren forurening såsom faste og våde partikler, mikroorganismer, biokemiske stoffer, gasser/dampe og en kombination af disse forureninger.

1.3 Advarsler/begrænsninger

Udover disse advarsler kan der være lokale eller nationale regler, som skal tages i betragtning. Anvend ikke udstyret i miljøer:

- der er umiddelbart farlige for liv og helbred (IDLH).

- hvor den omgivende luft er iltberiget eller har et afvigende iltindhold.
- hvor forureningernes art er ukendt.

Anvend ikke udstyret:

- hvis masken ikke lukker tæt. Vær opmærksom på, at skæg, ar og andre fysiske karakteristika kan gøre det umuligt at få masken til at lukke tæt.
- hvis der ikke er nogen advarselsinformation om forureningerne.

Indstil arbejdet med det samme:

- hvis du har svært ved at trække vejret.
- hvis du føler dig svimmel, utilpas eller har anden fysisk eller psykisk ubehag.
- hvis du kan lugte eller smage forurening.

Udvis forsigtighed ved anvendelse af udstyret i eksplosive atmosfærer.

2. Dele

2.1 Leveringskontrol

Kontrollér, at udstyret er komplet ifølge pakkelisten, og at det ikke er ødelagt.

Pakkedliste

Fig. 1

1. Halvmaske
2. Forfilter
3. Forfilterholder
4. Renseserviet
5. ID-mærkat
6. Brugsanvisning
7. Opbevaringspose

2.2 Maske

Fig. 3

Detaljer	Best.-nr.
Halvmaske SR 900 Small	H01-3012
Halvmaske SR 900 Medium	H01-3112
Halvmaske SR 900 Large	H01-3212
1. Maskens hoveddel	-
2. Rem, enkelt	R01-3001
3. Rem, todelt	R01-3002
3. Indåndingsmembran	-
4. Ventilslæde	-
5. Udåndingsmembran	-
6. Beskyttelseshætte	-
7. Pakning	R01-3004
8. Filterholder	R01-3003
9. Gasfilter	-
10. Partikelfilter	-
11. Forfilter, SR 221	H02-0312
12. Forfilterholder	R01-0605

2.3 Filter

Farvekoden på filteret angiver filtertypen. Se *brugsanvisningen til filtre*.

Bemærk, at et partikelfilter kun beskytter mod partikler, og et gasfilter kun beskytter mod gasser/dampe. Et kombinationsfilter beskytter mod partikler/gasser/dampe.

Detaljer	Best.-nr.
• Partikelfilter P3 R, SR 510	H02-1312
• Gasfilter A1, SR 217	H02-2512
• Gasfilter A2, SR 218-3	H02-2012
• Gasfilter AX, SR 298	H02-2412
• Gasfilter ABE1, SR 315	H02-3212
• Gasfilter ABE2, SR 294	H02-3312
• Gasfilter K1, SR 316	H02-4212
• Gasfilter K2, SR 295	H02-4312
• Gasfilter ABEK1, SR 297	H02-5312
• Kombinationsfilter ABEK1-Hg-P3 R, SR 299-2	H02-6512

2.4 Tilbehør/reservedele

Detaljer	Best.-nr.
• Membransæt SR 369, fig. 4	R01-2004
Indåndingsmembran 1 stk.	
Udåndingsmembran 2 stk.	
Beskyttelseshætte 2 stk.	
• Servicesæt, fig. 5	R01-3005
Rem, enkelt	
Membransæt SR 369	
Forfilterholder	

- Beskyttelseshætte SR 64, fig. 6 H09-0301
- Beskyttelseshætte SR 345, fig. 7 H09-1012
- Beskyttelseshætte SR 346, fig. 8 H09-1112
- Opbevaringskasse SR 230, fig. 9 H09-3012
- Opbevaringskasse SR 339, fig. 10 H09-0112
- Slange SR 951, fig. 11 T01-3003
- Slange SR 952, dobbelt, fig. 12 R01-3009
- Stemmeforstærker SR 324, fig. 13 T01-1217
- Testadapter SR 328, fig. 14 T01-1202
- Stålnetskive, fig. 15 T01-2001
- ID-mærkat, fig. 16 R09-0101
- Opbevaringspose, 50 stk., fig. 17 R01-0607
- Renseserviet SR 5226, 50/æske, fig. 18 H09-0401

Tryklufstindsats SR 307/SR 507

Se brugsanvisningen til tryklufstindsats SR 307/SR 507, når denne anvendes sammen med masken.

Blæser SR 500/SR 700

Se brugsanvisningen til blæser SR 500/SR 700, når denne anvendes sammen med masken.

Fjernfilter SR 905

Se brugsanvisningen til fjernfilter SR 905, når dette anvendes sammen med masken.

3. Anvendelse

3.1 Installation

Fastgørelse af ID-mærkatet

Fig. 2

1. Fold flappen væk, og skriv dit navn.
2. Forsegl skrivefeltet.
3. Sæt mærkaten halvvejs i åbningen.
4. Fjern beskyttelsesfilmen.
5. Klistr mærkaten sammen.

Montering af filtret

- Kontrollér, at du har valgt det rette filter til formålet. Se *brugsanvisningen til filtre*.
- Kontrollér, at sidste holdbarhedsdato ikke er overskredet. Sidste holdbarhedsdato gælder for filtre, der ikke har været åbnet.
- Monter filtret i maskens filterholder med pilene på filteret pegende mod masken. Fig. 19.
- Kontrollér, at filterholderens kant slutter tæt om filteret hele vejen rundt, og at filteret sidder fast i den indvendige rille i filterholderen hele vejen rundt. Fig. 20, 21.

- Monter et forfilter i forfilterholderen, og tryk den fast på filteret. Fig. 22, 23.

Ved anvendelse af både gas- og partikelfilter skal partikelfilteret altid monteres oven på gasfilteret, og gasfilteret skal altid monteres i masken. Tryk filterne sammen med fingrene placeret rundt i filternes yderkanter, indtil du hører en kliklyd. Fig. 24.

Sådan adskilles filterne

- Læg en mønt mellem partikelfilterets nedre kant og den lille flig på gasfilteret.
- Tryk ned, og vrid mønten, indtil filterne løsner sig fra hinanden. Fig. 25.

3.2 Kontrol før anvendelse

- Kontrollér, at masken er komplet, korrekt samlet og rengjort.
- Kontrollér maskens hoveddel, membran og sæde. Udskift de dele, der er slidte, ødelagte eller på anden måde defekte. Fig. 26.
- Kontrollér, at du har valgt det rette filter, og at det er monteret korrekt. Fig. 27.

3.3 Påtagning

- Fjern eventuelle briller, beskyttelseshætte og høreværn.
- Tag masken på. Fig. 28, 29, 30.
- Kontrollér, at remmen ikke er snoet.
- Juster remmen. Fig. 31.
- Tilret masken, så den sidder godt mod ansigtet.

Tæthedskontrol

- Tag masken på.
- Placer din håndflade over hullet på forfilterholderen, så den sidder tæt. Fig. 32.
- Tag en dyb indånding, og hold vejret i 10 sekunder. Hvis masken er tæt, presses den mod ansigtet.

Hvis der er lækage

- *Kontrollér udåndingsmembranen, ventil sædet og pakning*
- *Juster stropperne på remmen*
- *Skift til en anden maskestørrelse*

3.4 Aftagning

Tag ikke masken af, før du har forladt arbejdsområdet.

- Tag masken af. Fig. 33.

4. Vedligeholdelse

4.1 Rengøring

- Fjern filterne, beskyttelseshætten, udåndingsmembranen, indåndingsmembranen og remmen. Remmen kan vaskes, men tager længere tid om at tørre. Fig. 34.
- Tør masken og alle delene af med Sundstrøms renseserviet SR 5226.
- Hvis masken er svært tilsmudset, kan den rengøres i en mild sæbeopløsning (maks. +40 °C) med en blød børste. Skyl efter med rent vand, og lad lufttørre ved stuetemperatur. Fig. 35.
- Masken kan desinficeres efter behov ved at spraye med en ætanol- eller isopropanolopløsning på 70 %.
- Kontrollér alle dele, og udskift efter behov. Kontrollér især, at kontaktfladerne på udåndingsmembranen og ventil sædet er rene og intakte.
- Lad masken tørre, og saml den derefter igen. OBS! Rengør aldrig masken med opløsningsmiddel.

4.2 Opbevaring

Masken opbevares bedst i Sundstrøms medfølgende opbevaringspose, opbevaringskasse SR 230 eller opbevaringstaske SR 339. Undgå direkte sollys eller andre varmekilder. OBS! Et gasfilter skal opbevares i en tætsluttende pose.

4.3 Vedligeholdelsesskema

De anbefalede minimumskrav for at sikre, at udstyret er funktionsdygtigt.

	Før brug	Efter brug	Årligt
Visuel kontrol	●		
Tæthedskontrol	●		
Rengøring		●	
Udskift membran			●
Udskift rem			●
Udskift pakning			●
Udskift filter	Se brugsanvisningen til filtre		

4.4 Udskiftning af dele

Anvend altid originale dele fra Sundström. Foretag ikke ændringer af udstyret. Anvendelse af uoriginale dele eller ændringer af udstyret kan nedsætte beskyttelsesfunktionen og udgøre en risiko for produktets godkendelser.

4.4.1 Udskiftning af indåndingsmembran

- Fjern membranen. Fig. 36.
- Tryk den nye membran fast på tappen.

4.4.2 Udskiftning af udåndingsmembran

- Fjern beskytteshætten og membranen. Fig. 37.
- Sæt den nye membran fast på tappen. Kontrollér, at membranen ligger tæt mod ventil sædet. Fig. 38.
- Tryk den nye beskytteshætte på. Fig. 39.

4.4.3 Udskiftning af rem

- Løsn remmen fra masken. Fig. 40.
- Fastgør remmen på masken. Fig. 41.

4.4.4 Udskiftning af filterholder

- Løsn filterholderen fra masken ved at dreje den en kvart omgang. Fig. 42.
- Sæt den nye filterholder på. Fig. 43. Sørg også for, at pakningen er monteret korrekt på filterholderen, se fig. 45.

4.4.5 Udskiftning af pakning

- Løsn filterholderen, se 4.4.4 Udskiftning af filterholder.
- Løsn pakningen fra indsatsen på filterholderen. Fig. 44.
- Monter den nye pakning. Fig. 45.
- Monter filterholderen, se fig. 43.

5. Tekniske specifikationer

Indåndingsmodstand med partikelfilter

≈ 40 Pa ved 30 l/min.

Udåndingsmodstand

≈ 73 Pa ved 160 l/min.

Materiale

Materialet i maskens hoveddel SR 900 er godkendt til kontakt med levnedsmidler, hvilket minimerer risikoen for kontaktallergier. Alle plastdele er mærket med en materialekode. Fig. 46 A.

Holdbarhed

Holdbarheden for SR 900 er 5 år fra produktionsdatoen, se datourene. Fig. 46 B.

Størrelse og vægt

Fig. 46 C.

Temperaturområde

- Opbevaringsforhold. Fig. 47.
- Anvendelsesforhold. Fig. 48.

6. Symbolforklaring



Se brugsanvisning



Datoure, år og måned



CE-godkendt af INSPEC International B.V., godkendelsesorgan 2849.



Relativ luftfugtighed



Temperaturområde



Materialebetegnelse

7. Godkendelse

SR 900 er typegodkendt i henhold til EN 140:1998.

Typegodkendelsen i henhold til PPE-forordningen (EU) 2016/425 er udstedt af godkendelsesorgan nr. 2849. Adressen findes på omslagets bagside.

EU-overensstemmelseserklæringen er tilgængelig på www.srsafety.com.

Halbmaske SR 900

DE

1. Allgemeine Informationen
2. Teile
3. Anwendung
4. Wartung
5. Technische Spezifikationen
6. Zeichenerklärung
7. Zulassung

1. Allgemeine Informationen

Die Verwendung eines Atemschutzgeräts muss Teil eines Atemschutzprogramms sein. Angaben dazu finden Sie in EN 529:2005. Die in den genannten Normen enthaltenen Anleitungen weisen auf wichtige Aspekte eines Atemschutzprogramms hin, gelten jedoch nicht als Ersatz für nationale oder lokale Vorschriften. Wenn Sie sich bezüglich Auswahl und Handhabung der Ausrüstung nicht sicher sind, wenden Sie sich an Ihren Vorgesetzten oder an den Lieferanten. Sie können auch jederzeit mit dem Technischen Kundendienst von Sundström Safety AB Kontakt aufnehmen.

1.1 Systembeschreibung

Die Halbmaske SR 900 wird verwendet mit:

- Filtern aus dem Sundström-Sortiment.
- Dem Rückenhalter-Filtersystem SR 905, gemäß EN 12083.
- Dem SR 307 oder SR 507 Druckluftzusatz, der als Atemgerät mit Dauerzufluss an einer Druckluftversorgung dient, gemäß EN 14594:2005.
- Die Gebläseeinheit SR 500/SR 700 mit zugelassenen Filtern gehört zum Sundström-Atemschutz-System mit Gebläse, das der Norm EN 12942:1998 entspricht.

1.2 Anwendungsbereiche

Die Sundström-Halbmasken bieten Atemschutz gegen Verschmutzungen in der Luft, wie Partikel, Mikroorganismen, biochemische Substanzen, Gase/Dämpfe und Kombinationen davon.

1.3 Warnungen/Einschränkungen

Beachten Sie, dass die Vorschriften für den Einsatz von Atemschutzgeräten von Land zu Land unterschiedlich sein können.

Verwenden Sie die Ausrüstung nicht in Umgebungen:

- die unmittelbar lebensgefährlich und gesundheitsschädlich sind (IDLH).
- in denen die Umgebungsluft mit Sauerstoff angereichert ist oder keinen normalen Sauerstoffgehalt aufweist.
- in denen die Schadstoffe nicht bekannt sind.

Verwenden Sie die Ausrüstung nicht:

- wenn beim Anprobieren der Maske keine Dichtheit erzielt wird. Beachten Sie, dass Bartwuchs, Narben oder sonstige körperliche Eigenheiten einen sicheren Halt des Atemschutzgerätes beeinträchtigen können.

- wenn keine Warnhinweise in Bezug auf Verunreinigungen vorhanden sind.

Unterbrechen Sie sofort Ihre Arbeit:

- wenn das Atmen schwer fällt.
- wenn Sie Schwindel, Übelkeit oder andere spürbare physikalische Wirkungen wahrnehmen.
- wenn Sie den Geruch oder Geschmack von Verunreinigungen wahrnehmen.

Es gilt, Vorsicht walten zu lassen, wenn die Ausrüstung in explosiven Atmosphären eingesetzt wird.

2. Teile

2.1 Überprüfung der Lieferung

Überprüfen Sie die Ausrüstung anhand der Packliste auf Vollständigkeit und Unversehrtheit.

Packliste

Abb. 1.

1. Halbmaske
2. Vorfilter
3. Vorfilterhalter
4. Reinigungstuch
5. Namensschild
6. Gebrauchsanleitung
7. Aufbewahrungstasche

2.2 Maske

Abb. 3.

Artikel	Bestellung. Nr.
Halbmaske SR 900 Klein	H01-3012
Halbmaske SR 900 Mittelgroß	H01-3112
Halbmaske SR 900 Groß	H01-3212
1. Maskenkörper	-
2. Kopfgestell, Einzelband	R01-3001
2. Kopfgestell, Spulband	R01-3002
3. Einatemsmembran	-
4. Ventilsitz	-
5. Ausatemsmembran	-
6. Schutzkappe	-
7. Dichtung	R01-3004
8. Filterhalter	R01-3003
9. Gasfilter	-
10. Partikelfilter	-
11. Vorfilter, SR221	H02-0312
12. Vorfilterhalter	R01-0605

2.3 Filter

Sie können den Filtertyp mit Hilfe des Farbcodes auf dem Filter identifizieren. *Siehe Filtergebrauchsanweisung.* Beachten Sie, dass ein Partikelfilter lediglich vor Partikeln und ein Gasfilter lediglich vor Gasen/Dämpfen schützt. Ein Kombinationsfilter schützt gegen Gase, Dämpfe und Partikel.

Artikel	Bestellung. Nr.
• Partikelfilter P3 R, SR 510	H02-1312
• Gasfilter A1, SR 217	H02-2512
• Gasfilter A2, SR 218-3	H02-2012
• Gasfilter AX, SR 298	H02-2412
• Gasfilter ABE1, SR 315	H02-3212
• Gasfilter ABE2, SR 294	H02-3312
• Gasfilter K1, SR 316	H02-4212
• Gasfilter K2, SR 295	H02-4312
• Gasfilter ABEK1, SR 297	H02-5312
• Kombinationsfilter ABEK1-Hg-P3 R, SR 299-2	H02-6512

2.4 Zubehör- / Ersatzteile

Artikel	Bestellung. Nr.
• Membransatz SR 369, Abb. 4	R01-2004
Einatemsmembran 1x	
Ausatemsmembrane 2x	
Schutzkappen 2x	
• Servicesatz, Abb. 5	R01-3005
Kopfgestell, Einzelband	
Membransatz SR 369	
Vorfilterhalter	

- Schutzhaube SR 64, Abb. 6 H09-0301
- Schutzhaube SR 345, Abb. 7 H09-1012
- Schutzhaube SR 346, Abb. 8 H09-1112
- Aufbewahrungsbox SR 230, Abb. 9 H09-3012
- Aufbewahrungstasche SR 339, Abb. 10 H09-0112
- Einzelschlauch SR 951, Abb. 11 T01-3003
- Doppelschlauch SR 952, Abb. 12 R01-3009
- Stimmenverstärker SR 324, Abb. 13 T01-1217
- Testadapter SR 328, Abb. 14 T01-1202
- Stahlnetzscheibe, Abb. 15 T01-2001
- Namensschild, Abb.16 R09-0101
- Aufbewahrungstasche, 50x, Abb. 17 R01-0607
- Reinigungstücher SR 5226, 50er-Box, Abb. 18 H09-0401

Druckluftzusatz SR 307/SR 507

Bei Verwendung der Halbmaske mit dem Druckluftzusatz SR 307/SR 507 ist die Gebrauchsanleitung für die jeweilige Ausrüstung zu beachten.

Gebläseeinheit SR 500/SR 700

Bei Verwendung der Halbmaske mit der Gebläseeinheit SR 500/SR 700 ist die Gebrauchsanleitung für die jeweilige Ausrüstung zu beachten.

Rückenhalter-Filtersystem SR 905

Bei Verwendung der Halbmaske mit dem Rückenhalter-Filtersystem SR 905 ist die Gebrauchsanleitung für die jeweilige Ausrüstung zu beachten.

3. Anwendung

3.1 Installation

Namensschild befestigen

Abb. 2.

1. Vor Namensbeschriftung Umschlag falten.
2. Das Feld versiegeln.
3. Das Schild zur Hälfte in den Schlitz hineinstecken.
4. Die Schutzhülle abnehmen.
5. Das Schild einkleben.

Setzen Sie den Filter in die Maske ein.

- Überprüfen Sie, ob Sie den richtigen Filter ausgewählt haben. *Siehe Filtergebrauchsanweisung.*

- Vergewissern Sie sich, dass das Verfallsdatum nicht abgelaufen ist. Das Verfallsdatum ist gültig, vorausgesetzt, die Filterverpackung ist ungeöffnet.
- Den Filter so in die Maske einsetzen, dass die Pfeile auf dem Filter zum Gesicht des Anwenders hin zeigen. Abb. 19.
- Achten Sie darauf, dass der Filter rundum vom Filterhalter abgedichtet wird und dass sich der Filter rundum in der Innennut des Filterhalters befindet. Abb. 20, 21.
- Vorfilter in den Vorfilterhalter einsetzen und am Filter andrücken. Abb. 22, 23.

Bei der Verwendung von sowohl Gas- als auch Partikelfiltern muss der Partikelfilter stets eingeschnappt auf dem Gasfilter sitzen und der Gasfilter muss stets in die Maske eingelegt werden. Setzen Sie die Filter zusammen, indem Sie mit Ihren Fingern die Außenränder der Filter zusammendrücken, bis ein Klicken zu hören ist. Abb. 24.

Trennfilter

- Setzen Sie eine Münze zwischen die untere Lippe des Partikelfilters und der kleinen Öse an der Seite des Gasfilters.
- Fest drücken und Münze drehen, bis sich die Filter trennen. Abb. 25.

3.2 Kontrolle vor der Benutzung

- Weiterhin ist zu prüfen, dass die Maske vollständig, sachgerecht zusammengesetzt und gründlich gereinigt ist.
- Der Maskenkörper, die Membranen und die Membransitze sind zu überprüfen. Ersetzen Sie diese, wenn sie abgenutzt, beschädigt oder auf andere Weise defekt sind. Abb. 26.
- Überprüfen Sie, ob Sie den richtigen Filter gewählt haben und ob dieser ordnungsgemäß eingebaut wurde. Abb. 27.

3.3 Anlegen

- Entfernen Sie vom Kopf jede Haube, Brille oder Hörschutz.
- Legen Sie die Maske an. Abb. 28, 29, 30.
- Verdrehtes oder verheddertes Band begradigen.
- Das Gestell anpassen. Abb. 31.
- Respirator hin- und herbewegen, bis er bequem sitzt.

Prüfung auf Dichtheit

- Legen Sie die Maske an.
 - Legen Sie Ihre Handfläche leicht auf das Loch des Vorfilterhalters, um es zu schließen. Abb. 32.
 - Tief einatmen und etwa 10 Sekunden lang den Atem anhalten.
- Ist die Maske dicht, wird sie gegen das Gesicht gedrückt.

Wenn eine Undichtigkeit festgestellt wird:

- Prüfen Sie *Ausatmungsmembrane, Ausatmungsventile und Dichtung,*
- Stellen Sie die Bänder des Kopfgestells nach,
- Verwenden Sie das Atemschutzgerät in einer anderen Größe.

3.4 Ablegen

- Nehmen Sie die Maske erst ab, wenn Sie nicht mehr in dem gefährdeten Bereich sind.
- Abnehmen der Maske. Abb. 33.

4. Wartung

4.1 Reinigung

- Filter, Klappen für Ausatmungsventile, Membranen, Einatmungsmembran und Kopfgestell entfernen. Das Kopfgestell kann gewaschen werden, dafür aber gesonderte Trockenzeiten einplanen. Abb. 34.
 - Reinigen Sie die Maske sowie alle Teile mit den Sundström-Reinigungstüchern SR 5226.
 - Bei stärkerer Verschmutzung mit warmer (bis zu +40 °C), milder Seifenlösung und weicher Bürste reinigen und anschließend mit sauberem Wasser abspülen und an der Luft bei Zimmertemperatur trocknen lassen. Abb. 35.
 - Bei Bedarf kann die Maske mit einer 70%igen Ethanol- oder Isopropanollösung desinfiziert werden.
 - Inspizieren Sie alle Bauteile und tauschen Sie diese bei Bedarf mit neuen Teilen aus. Kritische Bereiche sind die Ausatmungsmembrane und die Ventilsitze, die saubere und unbeschädigte Kontaktflächen haben müssen.
 - Lassen Sie die Maske trocknen und setzen Sie sie dann zusammen.
- WICHTIG!** Verwenden Sie keinesfalls Lösungsmittel für die Reinigung.

4.2 Aufbewahrung

Die Maske wird am besten in der dafür bereitgestellten Aufbewahrungstasche oder in der Sundström Aufbewahrungsbox SR 230 oder Aufbewahrungstasche SR 339 gelagert. Direkte Sonneneinstrahlung oder sonstige Wärmequellen vermeiden.

WICHTIG! Ein Gasfilter sollte in einer fest verschlossenen Plastiktüte gelagert werden.

4.3 Wartungsplan

Empfohlene Mindestanforderungen in Bezug auf Wartungsroutinen, die dem Anwender versichern, dass die Ausrüstung stets verwendungsfähig ist.

	Vor dem Gebrauch	Nach dem Gebrauch	Jährlich
Sichtprüfung	●		
Prüfung auf Dichtheit	●		
Reinigung		●	
Austausch der Membran			●
Austausch des Kopfgestells			●
Austausch der Dichtung			●
Filterwechsel	Siehe Filtergebrauchsanweisung		

4.4 Austausch von Teilen

Verwenden Sie nur Sundström-Originalteile. Nehmen Sie keine Änderungen an der Ausrüstung vor. Durch die Verwendung von Nicht-Originalteilen oder Änderungen an der Ausrüstung können die Schutzfunktion verringert und die Produktzulassungen gefährdet werden..

4.4.1 Wechseln der Einatemmembran

- Membran entfernen. Abb. 36.
- Befestigen Sie die neue Membran am Stift.

4.4.2 Wechseln der Ausatemmembran

- Entfernen Sie die Schutzkappe und die Membran. Abb. 37.

- Drücken Sie die neue Membran auf den Stift. Vergewissern Sie sich, dass die Membran rundum Kontakt mit dem Membransitz hat. Abb. 38.
- Drücken Sie die neue Schutzkappe an diese Stelle an. Abb. 39.

4.4.3 Wechseln des Kopfgestells

- Lösen Sie das Kopfgestell von der Maske. Abb. 40.
- Befestigen Sie das Kopfgestell an die Maske. Abb. 41.

4.4.4 Austausch Filterhalter

- Lösen Sie den Filterhalter von der Maske mithilfe einer Vierteldrehung. Abb. 42.
- Befestigen Sie den neuen Filterhalter. Abb. 43. Stellen Sie sicher, dass die Dichtung korrekt auf der Filterhalter montiert ist, siehe Abb. 45.

4.4.5 Dichtungswechsel

- Lösen Sie den Filterhalter, siehe 4.4.4 Austausch Filterhalter.
- Lösen Sie die Dichtung aus der Befestigung des Filterhalters. Abb. 44.
- Einbau der neuen Dichtung. Abb. 45.
- Befestigen Sie den Filterhalter, siehe Abb. 43.

5. Technische Spezifikationen

Einatemswiderstand mit Partikelfilter
≈ 40 Pa bei 30 l/min.

Ausatmungswiderstand
≈ 73 Pa bei 160 l/min.

Werkstoffe

Der Werkstoff und die Pigmente des SR 900 Maskenkörpers sind für Anwendungsbedingungen zugelassen, so dass die Gefahr von Kontaktallergien auf ein Minimum beschränkt wird.

Die Plastik-Bauteile sind mit Werkstoff-Codes gekennzeichnet. Abb. 46 A.

Lagerfähigkeit

Die Lagerfähigkeit für SR 900 beträgt 5 Jahre ab Herstellungsdatum, siehe Datumsuhr. Abb. 46 B.

Größe und Gewicht
Abb. 46 C.

Temperaturbereiche

- Lagerbedingungen. Abb. 47.
- Betriebsbedingungen. Abb. 48.

6. Zeichenerklärung



Siehe Gebrauchsanleitung



Datumsuhr, Jahr und Monat



CE-Zulassung durch
INSPEC International B.V.



Relative Luftfeuchtigkeit



Temperaturbereiche

>XX+XX< Werkstoffbezeichnung

7. Zulassung

Die Halbmaske SR 900 ist gemäß EN 140:1998 zugelassen.

Die Typenzulassung nach PSA-Verordnung (EU) 2016/425 wurde von der Zertifizierungsstelle 2849 ausgestellt. Die Adresse finden Sie auf der Rückseite dieser Gebrauchsanleitung.

Die EU-Konformitätserklärung kann unter www.srsafety.com eingesehen werden.

Μάσκα ημίσειας κάλυψης προσώπου SR 900

EL

1. Γενικές πληροφορίες
2. Εξαρτήματα
3. Χρήση
4. Συντήρηση
5. Τεχνική προδιαγραφή
6. Επεξήγηση συμβόλων
7. Έγκριση

1. Γενικές πληροφορίες

Η χρήση αναπνευστικής συσκευής πρέπει να αποτελεί μέρος του προγράμματος αναπνευστικής προστασίας. Για συμβουλές, δείτε το EN 529:2005. Οι οδηγίες που περιέχονται σε αυτά τα πρότυπα, τονίζουν τα σημαντικά στοιχεία του προγράμματος αναπνευστικής προστασίας, αλλά δεν αντικαθιστούν τους εθνικούς ή τοπικούς κανονισμούς.

Εάν έχετε αμφιβολίες σχετικά με την επιλογή και τη φροντίδα του εξοπλισμού, συμβουλευτείτε τον επόπτη εργασίας σας ή απευθυνθείτε στο σημείο πώλησης. Επίσης, είστε ασφαλώς ευπρόσδεκτοι να απευθυνθείτε στο Τμήμα Τεχνικής Εξυπηρέτησης της Sundström Safety AB.

1.1 Περιγραφή συστήματος

Η μάσκα ημίσειας κάλυψης προσώπου SR 900 χρησιμοποιείται σε συνδυασμό με τα ακόλουθα:

- Φίλτρα από τη σειρά φίλτρων της Sundström.
- Απομακρυσμένο συγκρατητήρα φίλτρου SR 905, σύμφωνα με το πρότυπο EN 12083.
- Με το προσάρτημα πεπιεσμένου αέρα SR 307 ή SR 507, το οποίο ακολουθώς εξυπηρετεί ως αναπνευστική συσκευή συνεχούς ροής για σύνδεση σε παροχή πεπιεσμένου αέρα, σύμφωνα με το πρότυπο EN 14594:2005.
- Η μονάδα ανεμιστήρα SR 500/SR 700 και εγκεκριμένα φίλτρα περιλαμβάνονται στο σύστημα συσκευής αναπνευστικής προστασίας με ανεμιστήρα της Sundström που πληροί τις προδιαγραφές του προτύπου EN 12941/EN 12942:1998.

1.2 Εφαρμογές

Οι μάσκες ημίσειας κάλυψης προσώπου της Sundström παρέχουν στο χρήστη αναπνευστική προστασία έναντι ιπτάμενων ρύπων, όπως σωματίδια, μικροοργανισμούς, βιοχημικές ουσίες, αέρια/ατμούς και συνδυασμούς αυτών.

1.3 Προειδοποιήσεις/περιορισμοί

Σημειώστε ότι ενδέχεται να υπάρχουν εθνικές διαφορές όσον αφορά τους κανονισμούς χρήσης εξοπλισμού αναπνευστικής προστασίας.

Μην χρησιμοποιείτε τον εξοπλισμό σε περιβάλλοντα:

- Άμεσα επικίνδυνα για τη ζωή και την υγεία (IDLH).
- όπου ο αέρας είναι εμπλουτισμένος με οξυγόνο ή δεν περιέχει σύνθετες περιεχόμενα οξυγόνου.
- όπου οι ρύποι δεν είναι γνωστοί.

Μην χρησιμοποιείτε τον εξοπλισμό:

- εάν δεν είναι δυνατόν να επιτευχθεί αεροστεγής εφαρμογή της μάσκας στη διάρκεια της δοκιμής εφαρμογής. Σημειώστε ότι τα γένια, οι ουλές ή άλλα φυσικά χαρακτηριστικά ενδέχεται να παρεμποδίσουν την ορθή εφαρμογή της αναπνευστικής συσκευής.
- εάν δεν υπάρχουν προειδοποιητικές πληροφορίες αναφορικά με τους ρύπους.

Σταματήστε άμεσα την εργασία:

- εάν παρατηρήσετε δυσκολία στην αναπνοή.
- Εάν αισθανθείτε ζάλη, ναυτία ή οποιαδήποτε άλλη αισθητή φυσική επίδραση.
- εάν μπορείτε να μυρίσετε ή να γευτείτε τους ρύπους.

Κατά τη χρήση του εξοπλισμού σε εκρηκτικές ατμόσφαιρες, πρέπει να επιδεικνύεται προσοχή.

2. Εξαρτήματα

2.1 Έλεγχος παράδοσης

Ελέγξτε ότι ο εξοπλισμός είναι πλήρης, σύμφωνα με τη λίστα συσκευασίας και ότι δεν έχει υποστεί ζημία.

Λίστα συσκευασίας

Εικ. 1.

1. Μάσκα ημίσειας κάλυψης προσώπου
2. Προφίλτρο
3. Συγκρατητήρας προφίλτρου
4. Μαντιλάκι καθαρισμού
5. Καρτελάκι ID
6. Οδηγίες χρήσης
7. Σάκος φύλαξης

2.2 Μάσκα

Εικ. 3.

Είδος	Κωδ. Αρ.
Μάσκα ημίσειας κάλυψης προσώπου SR 900 Μικρό μέγεθος	H01-3012
Μάσκα ημίσειας κάλυψης προσώπου SR 900 Μεσαίο μέγεθος	H01-3112
Μάσκα ημίσειας κάλυψης προσώπου SR 900 Μεγάλο μέγεθος	H01-3212
1. Σώμα μάσκας	-
2. Εξάρτηση κεφαλής με μονό ιμάντα R01-3001	
2. Εξάρτηση κεφαλής με σταυρωτό ιμάντα	R01-3002
3. Μεμβράνη εισπνοής	-
4. Έδρανο βαλβίδας	-
5. Μεμβράνη εκπνοής	-
6. Προστατευτικό πώμα	-
7. Παρέμβυσμα	R01-3004
8. Συγκρατητήρας φίλτρου	R01-3003
9. Φίλτρο αερίων	-
10. Φίλτρο σωματιδίων	-
11. Προ-φίλτρο, SR221	H02-0312
12. Συγκρατητήρας προφίλτρου	R01-0605

2.3 Φίλτρο

Μπορείτε να προσδιορίσετε τον τύπο του φίλτρου μέσω της χρωματικής κωδικοποίησης επάνω στο φίλτρο. Ανατρέξτε στις *Οδηγίες χρήσης των φίλτρων*. Σημειώστε ότι το φίλτρο σωματιδίων παρέχει προστασία μόνο έναντι σωματιδίων και το φίλτρο αερίων παρέχει προστασία μόνο έναντι αερίων/ατμών. Ένα συνδυασμένο φίλτρο παρέχει προστασία έναντι αερίων/ατμών και σωματιδίων.

Είδος	Κωδ. Αρ.
• Φίλτρο σωματιδίων P3 R, SR 510	H02-1312
• Φίλτρο αερίων A1, SR 217	H02-2512
• Φίλτρο αερίων A2, SR 218-3	H02-2012
• Φίλτρο αερίων AX, SR 298	H02-2412
• Φίλτρο αερίων ABE1, SR 315	H02-3212
• Φίλτρο αερίων ABE2, SR 294	H02-3312
• Φίλτρο αερίων K1, SR 316	H02-4212
• Φίλτρο αερίων K2, SR 295	H02-4312
• Φίλτρο αερίων ABEK1, SR 297	H02-5312
• Συνδυασμένο φίλτρο ABEK1-Hg-P3 R, SR 299-2	H02-6512

2.4 Παρελκόμενα / Ανταλλακτικά

Είδος	Κωδ. Αρ.
• Κιτ μεμβρανών SR 369, ειλ. 4 Μεμβράνη εισπνοής 1x Μεμβράνη εκπνοής 2x Προστατευτικά πώματα 2x	R01-2004
• Κιτ τεχνικής συντήρησης, εικ. 5 Εξάρτηση κεφαλής, μονού ιμάντα Κιτ μεμβρανών SR 369 Συγκρατητήρας προ-φίλτρου	R01-3005
• Κουκούλα προστασίας SR 64, εικ. 6	H09-0301
• Κουκούλα προστασίας SR 345, εικ. 7	H09-1012
• Κουκούλα προστασίας SR 346, εικ. 8	H09-1112
• Κιβώτιο φύλαξης SR 230, εικ. 9	H09-3012
• Σάκος φύλαξης SR 339, εικ. 10	H09-0112
• Αναπνευστικός σωλήνας SR 951, εικ. 11	T01-3003
• Διπλός αναπνευστικός σωλήνας SR 952, εικ. 12	R01-3009
• Ενισχυτής φωνής SR 324, εικ. 13	T01-1217
• Προσαρμογέα δοκιμής SR 328, εικ. 14	T01-1202
• Δίσκος ατσάλινου πλέγματος, εικ. 15	T01-2001
• Καρτελάκι στοιχείων, εικ. 16	R09-0101
• Σάκος φύλαξης, 50x, εικ. 17	R01-0607
• Μαντιλάκια καθαρισμού SR 5226, συσκευασία 50 τεμ., εικ. 18	H09-0401

Προσάρτημα πεπιεσμένου αέρα SR 307/SR 507

Κατά τη χρήση της μάσκας ημίσειας κάλυψης προσώπου με το προσάρτημα πεπιεσμένου αέρα SR 307/SR 507, πρέπει να τηρούνται οι οδηγίες χρήσης του σχετικού εξοπλισμού.

Μονάδα ανεμιστήρα SR 500/SR 700

Κατά τη χρήση της μάσκας ημίσειας κάλυψης προσώπου με τη μονάδα ανεμιστήρα SR 500/SR 700, πρέπει να τηρούνται οι οδηγίες χρήσης του σχετικού εξοπλισμού.

Απομακρυσμένος συγκρατητήρας φίλτρου SR 905

Κατά τη χρήση της μάσκας ημίσειας κάλυψης προσώπου με τον απομακρυσμένο συγκρατητήρα φίλτρου SR 905, πρέπει να τηρούνται οι οδηγίες χρήσης του σχετικού εξοπλισμού.

Όταν χρησιμοποιείτε φίλτρο αερίων και φίλτρο σωματιδίων, το φίλτρο σωματιδίων πρέπει πάντα να ασφαλιζει επάνω στο φίλτρο αερίων και το φίλτρο αερίων πρέπει πάντα να εισαγεται στη μάσκα. Πιέστε τα φίλτρα μαζί με τα δάκτυλά σας γύρω από τα εξωτερικά άκρα των φίλτρων, μέχρι να ακούσετε ήχο ασφάλισης (κλικ). Εικ. 24.

Διαχωρισμός φίλτρου

- Τοποθετήστε ένα νόμισμα μεταξύ του κάτω χείλους του φίλτρου σωματιδίων και της μικρής χυτής ιτιδας στην πλευρά του φίλτρου αερίων.
- Πιέστε σταθερά και στρέψτε το νόμισμα, έως ότου διαχωριστούν τα φίλτρα. Εικ. 25.

3.2 Έλεγχος πριν από τη χρήση

- Βεβαιωθείτε ότι η μάσκα είναι πλήρης, έχει συναρμολογηθεί κατάλληλα και έχει καθαριστεί ενδελεχώς.
- Ελέγξτε το σώμα της μάσκας, τις μεμβράνες και τα έδρανα των μεμβρανών. Αντικαταστήστε, εάν έχουν φθαρεί, καταστραφεί ή φέρουν οποιοδήποτε άλλο ελάττωμα. Εικ. 26.
- Βεβαιωθείτε ότι πιεζάτε το κατάλληλο φίλτρο και ότι έχει τοποθετηθεί σωστά. Εικ. 27.

3.3 Τοποθέτηση

- Αφαιρέστε τυχόν κουκούλα, γυαλιά ή προστατευτικά ακοής από το κεφάλι.
- Φορέστε τη μάσκα. Εικ. 28, 29, 30.
- Φροντίστε ώστε να μην υπάρχουν συστροφές ή μπέρδεμα.
- Προσαρμόστε την εξάρτηση. Εικ. 31.
- Κουνήστε την αναπνευστική συσκευή μέχρι να εδράσει άνετα.

Έλεγχος εφαρμογής

- Φορέστε τη μάσκα.
 - Τοποθετήστε την παλάμη σας ελαφρά επάνω από την οπή του συγκρατητήρα προ-φίλτρου για να τον στεγανοποιήσετε. Εικ. 32.
 - Πάρτε βαθιά αναπνοή και κρατήστε την αναπνοή σας για 10 δευτ. περίπου.
- Εάν η μάσκα είναι στεγανή, θα παραμείνει κολλημένη στο πρόσωπό σας.

Εάν εντοπιστεί οποιαδήποτε διαρροή

- ελέγξτε τις μεμβράνες εκπνοής, τις βαλβίδες εκπνοής και το παρέμβυσμα,
- ρυθμίστε τους ιμάντες της εξάρτησης κεφαλής,
- αλλάξτε μέγεθος αναπνευστήρα.

3. Χρήση

3.1 Εγκατάσταση

Τοποθέτηση καρτέλας στοιχείων

Εικ. 2.

1. Διπλώστε το προστατευτικό φύλλο πριν γράψετε το όνομά σας.
2. Σφραγίστε το πεδίο καταχώρησης.
3. Εισαγάγετε την ετικέτα μέχρι τη μέση στην υποδοχή.
4. Αφαιρέστε το προστατευτικό χαρτί.
5. Κολλήστε τα τμήματα της ετικέτας μεταξύ τους.

Τοποθετήστε το φίλτρο στη μάσκα

- Ελέγξτε ότι επιλέξατε το σωστό φίλτρο. Ανατρέξτε στις Οδηγίες χρήσης των φίλτρων.
- Ελέγξτε ότι δεν έχει παρέλθει η ημερομηνία λήξης. Η ημερομηνία λήξης ισχύει εφόσον η συσκευασία του φίλτρου παραμένει κλειστή.
- Τοποθετήστε το φίλτρο στη μάσκα, έτσι ώστε τα βέλη πάνω στο φίλτρο να είναι στραμμένα προς το πρόσωπο του χρήστη. Εικ. 19.
- Ελέγξτε ότι το άκρο του φίλτρου έχει ασφαλιστεί σε όλη την περιφέρεια από το συγκρατητήρα φίλτρου και ότι το φίλτρο βρίσκεται μέσα στην εσωτερική αύλακα του συγκρατητήρα φίλτρου σε όλη την περιφέρεια. Εικ. 20, 21.
- Τοποθετήστε το προφίλτρο στο συγκρατητήρα προφίλτρου και πιέστε το πάνω στο φίλτρο, έως ότου ασφαλιστεί. Εικ. 22, 23.

3.4 Αφαίρεση

Μην αφαιρέσετε τη μάσκα πριν απομακρυνθείτε από την επικίνδυνη περιοχή.

- Αφαιρέστε τη μάσκα. Εικ. 33.

4.3 Πρόγραμμα συντήρησης

Συνιστώμενες ελάχιστες απαιτήσεις όσον αφορά στις διαδικασίες συντήρησης, ώστε να διασφαλιστεί ότι ο εξοπλισμός θα παραμείνει πάντα σε κατάλληλη κατάσταση χρήσης.

	Πριν τη χρήση	Μετά τη χρήση	Κάθε έτος
Οπτικός έλεγχος	•		
Έλεγχος εφαρμογής	•		
Καθαρισμός		•	
Αντικατάσταση μεμβράνης			•
Αντικατάσταση εξάρτησης			•
Αντικατάσταση παρεμβύσματος			•
Αντικατάσταση φίλτρου		Ανατρέξτε στις Οδηγίες χρήσης των φίλτρων	

4. Συντήρηση

4.1 Καθαρισμός

- Αφαιρέστε το φίλτρο, τα επικαλύμματα των βαλβίδων εκπνοής, τις μεμβράνες, τη μεμβράνη εισπνοής και την εξάρτηση κεφαλής. Μπορείτε να πλύνετε την εξάρτηση, αλλά απαιτείται επιπλέον χρόνος για στέγνωμα. Εικ. 34.
- Καθαρίστε τη μάσκα και όλα τα εξαρτήματα με μαντιλάκι καθαρισμού Sundström SR 5226.
- Εάν η μάσκα είναι πολύ λερωμένη, χρησιμοποιήστε χλιαρό (έως και +40 °C) ήπιο διάλυμα σαπουνιού και μαλακή βούρτσα, στη συνέχεια ξεπλύνετε με καθαρό νερό και αφήστε να στεγνώσει στον αέρα σε θερμοκρασία δωματίου. Εικ. 35.
- Εάν είναι απαραίτητο, ψεκάστε τη μάσκα με διάλυμα 70% αιθανόλης ή ισοπροπανόλης για να την απολυμάνετε.
- Ελέγξτε όλα τα εξαρτήματα και φροντίστε για την αντικατάσταση με νέα εξαρτήματα, εάν απαιτείται. Κρίσιμες περιοχές είναι οι μεμβράνες εκπνοής και οι έδρες των μεμβρανών, οι επιφάνειες επαφής των οποίων πρέπει να είναι καθαρές και χωρίς ίχνη ζημίας.
- Αφήστε τη μάσκα να στεγνώσει και ακολουθήστε συναρμολογήστε την.

ΣΗΜΕΙΩΣΗ! Μην χρησιμοποιείτε ποτέ διαλυτικά για καθαρισμό.

4.2 Φύλαξη

Ο καλύτερος τρόπος για να φυλάξετε τη μάσκα είναι ο παρεχόμενος σάκος φύλαξης ή το κιβώτιο φύλαξης SR 230 της Sundström ή ο σάκος φύλαξης SR 339. Φυλάξτε τη μακριά από έκθεση σε απευθείας ηλιακό φως ή άλλη πηγή θερμότητας.

ΣΗΜΕΙΩΣΗ! Το φίλτρο αερίων πρέπει να φυλάσσεται σε αεροστεγώς σφραγισμένη πλαστική σακούλα.

4.4 Αντικατάσταση εξαρτημάτων

Να χρησιμοποιείτε πάντα γνήσια εξαρτήματα Sundström. Μην τροποποιείτε τον εξοπλισμό. Η χρήση μη γνήσιων εξαρτημάτων ή τυχόν τροποποιήσεις του εξοπλισμού ενδέχεται να προκαλέσουν μείωση του βαθμού προστασίας και θα ακυρώσουν τις εγκρίσεις που φέρει το προϊόν.

4.4.1 Για να αντικαταστήσετε τη μεμβράνη εισπνοής

- Αφαιρέστε τη μεμβράνη. Εικ. 36.
- Πιέστε τη νέα μεμβράνη πάνω στον πείρο.

4.4.2 Για να αντικαταστήσετε τη μεμβράνη εκπνοής

- Αφαιρέστε το πώμα προστασίας και τη μεμβράνη. Εικ. 37.
- Πιέστε τη νέα μεμβράνη πάνω στον πείρο. Ελέγξτε με προσοχή εάν η μεμβράνη εφάπτεται στην έδρα της μεμβράνης σε όλο το μήκος αυτής περιφερικά. Εικ. 38.
- Πιέστε το νέο προστατευτικό πώμα για να ασφαλίσει στη θέση του. Εικ. 39.

4.4.3 Για να αντικαταστήσετε την εξάρτηση κεφαλής

- Αποσπάστε την εξάρτηση κεφαλής από τη μάσκα. Εικ. 40.
- Προσαρτήστε την εξάρτηση κεφαλής στη μάσκα. Εικ. 41.

4.4.4 Αντικατάσταση συγκρατητήρα φίλτρου

- Αποσπάστε το συγκρατητήρα φίλτρου από τη μάσκα περιστρέφοντας κατά $\frac{1}{4}$ της περιστροφής. Εικ. 42.
- Προσαρτήστε το νέο συγκρατητήρα φίλτρου. Εικ. 43. Διασφαλίστε ότι το παρέμβυσμα έχει τοποθετηθεί σωστά στο συγκρατητήρα φίλτρου, δείτε εικ. 45.

4.4.5 Αλλαγή παρεμβύσματος

- Αποσπάστε το συγκρατητήρα φίλτρου, ανατρέξτε στην ενότητα 4.4.4 Αντικατάσταση συγκρατητήρα φίλτρου.
- Απελευθερώστε το παρέμβυσμα από το προσάρτημα στο συγκρατητήρα φίλτρου. Εικ. 44.
- Τοποθετήστε το νέο παρέμβυσμα. Εικ. 45.
- Τοποθετήστε το νέο συγκρατητήρα φίλτρου, βλ. εικ. 43.

6. Επεξήγηση συμβόλων



Ανατρέξτε στις οδηγίες χρήσης



Στοιχεία ημερομηνίας, έτος και μήνας

CE
2849

Έγκριση CE από
INSPEC International B.V.



Σχετική υγρασία

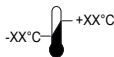

Εύρος θερμοκρασιών

>XX+XX<

Περιγραφή υλικού

7. Έγκριση

Η μάσκα ημίσειας κάλυψης προσώπου SR 900 φέρει έγκριση σύμφωνα με το πρότυπο EN 140:1998.

Το πιστοποιητικό έγκρισης τύπου EK2016/425 για τον Κανονισμό ΜΑΠ έχει εκδοθεί από το Διακοινωμένο Όργανο 2849. Για τη διεύθυνση, ανατρέξτε στην πίσω πλευρά των οδηγιών χρήσης.

Η δήλωση συμμόρφωσης για την ΕΕ διατίθεται στη διεύθυνση www.srsafety.com

5. Τεχνική προδιαγραφή

Αντίσταση εισπνοής με φίλτρο σωματιδίων
≈ 40 Pa σε 30 λίτρα/λεπτό.

Αντίσταση κατά την εκπνοή
≈ 73 Pa σε 160 λίτρα/λεπτό.

Υλικά

Το υλικό και οι χρωστικές ουσίες του σώματος της μάσκας SR 900 φέρουν έγκριση όσον αφορά στην έκθεση σύμφωνα με τις ισχύουσες διατάξεις, γεγονός που ελαχιστοποιεί τον κίνδυνο λόγω αλλεργιών εξ επαφής.

Όλα τα πλαστικά εξαρτήματα φέρουν σημάχνσεις με κωδικούς υλικών. Εικ. 46 Α.

Χρόνος αποθήκευσης

Η διάρκεια ζωής σε κατάσταση αποθήκευσης για τη μάσκα SR 900 είναι 5 έτη από την ημερομηνία κατασκευής, ανατρέξτε στα στοιχεία ημερομηνίας. Εικ. 46 Β.

Μέγεθος και βάρος

Εικ. 46 C.

Εύρος θερμοκρασιών

- Συνθήκες αποθήκευσης. Εικ. 47.
- Συνθήκες χρήσης. Εικ. 48.

Half Mask SR 900

EN

1. General information
2. Parts
3. Use
4. Maintenance
5. Technical specification
6. Key to symbol
7. Approval

1. General information

Use of a respirator must be part of a respiratory protection program. For advice see EN 529:2005 or AS/NZS 1715:2009. The guidance contained in these standards highlights important aspects of a respiratory protective device program but does not replace national or local regulations.

If you feel uncertain about the selection and care of the equipment, consult your work supervisor or get in touch with the sales outlet. You are also welcome to get in touch with the Technical Service Department at Sundström Safety AB.

1.1 System description

The half mask SR 900 is used in combination with:

- Filters from the Sundström range.
- Remote filter holder SR 905 according EN 12083.
- The SR 307 or SR 507 compressed air attachment which then serves as a breathing apparatus with continuous flow for connection to a compressed air supply according EN 14594:2005.
- The fan unit SR 500/SR 700 and approved filters is included in the Sundström fan assisted respiratory protective device system conforming to EN 12942:1998.

1.2 Applications

The Sundström half masks provide respiratory protection against airborne pollutants, such as particles, micro-organisms, biochemical substances, gases/vapours and combinations of these substances to a user.

1.3 Warnings/Limitations

Note that there can be national differences in the regulations for use of respiratory protective equipment.

Do not use the equipment in environments:

- that are Immediately Dangerous to Life and Health (IDLH).
- where the ambient air is oxygen-enriched air or does not have a normal oxygen content.
- where the pollutants are unknown.

Do not use the equipment:

- if you cannot make the mask a tight fit during the fitting test. Note that beard growth, scars, or other physical characteristics may interfere with a proper fit of the respirator.
- if there is no warning information regarding pollutants.

Stop the work immediately:

- if you find that breathing is difficult.
- if you experience dizziness, nausea, or any other noticeable physical effect.
- if you smell or taste the pollutants.

Caution must be taken when using the equipment in explosive atmospheres.

2. Parts

2.1 Delivery check

Check that the equipment is complete in accordance with the packing list, and undamaged.

Packing list

Fig. 1.

1. Half mask
2. Pre-filter
3. Pre-filter holder
4. Cleaning tissue
5. ID-tag
6. User instructions
7. Storage bag

2.2 Mask

Fig. 3.

Item	Ordering. No.
Half mask SR 900 Small	H01-3012
Half mask SR 900 Medium	H01-3112
Half mask SR 900 Large	H01-3212
1. Mask body	-
2. Head harness, single strap	R01-3001
2. Head harness, cradle strap	R01-3002
3. Inhalation membrane	-
4. Valve seat	-
5. Exhalation membrane	-
6. Protective cap	-
7. Gasket	R01-3004
8. Filter holder	R01-3003
9. Gas filter	-
10. Particle filter	-
11. Pre-filter, SR221	H02-0312
12. Pre-filter holder	R01-0605

2.3 Filter

You can identify the filter type by the colour code on the filter. See the *User instructions for filters*. Note that a particle filter provides protection only against particles and a gas filter provides protection only against gases/vapours. A combined filter protects against both gases/vapours and particles.

Item	Ordering. No.
• Particle filter P3 R, SR 510	H02-1312
• Gas filter A1, SR 217	H02-2512
• Gas filter A2, SR 218-3	H02-2012
• Gas filter AX, SR 298	H02-2412
• Gas filter ABE1, SR 315	H02-3212
• Gas filter ABE2, SR 294	H02-3312
• Gas filter K1, SR 316	H02-4212
• Gas filter K2, SR 295	H02-4312
• Gas filter ABEK1, SR 297	H02-5312
• Combined filter ABEK1-Hg-P3 R, SR 299-2	H02-6512

2.4 Accessories / Spare parts

Item	Ordering. No.
• Membrane kit SR 369, fig. 4	R01-2004
Inhalation membrane 1x	
Exhalation membranes 2x	
Protective caps 2x	
• Service kit, fig. 5	R01-3005
Head harness, single strap	
Membrane kit SR 369	
Pre-filter holder	

- Protective hood SR 64, fig. 6 H09-0301
- Protective hood SR 345, fig. 7 H09-1012
- Protective hood SR 346, fig. 8 H09-1112
- Storage box SR 230, fig. 9 H09-3012
- Storage bag SR 339, fig. 10 H09-0112
- Hose SR 951, fig. 11 T01-3003
- Twin hose SR 952, fig. 12 R01-3009
- Voice amplifier SR 324, fig. 13 T01-1217
- Test adapter SR 328, fig. 14 T01-1202
- Steel net disc, fig. 15 T01-2001
- ID-tag, fig. 16 R09-0101
- Storage bag, 50x, fig. 17 R01-0607
- Cleaning tissues SR 5226, box of 50, fig. 18 H09-0401

Compressed air attachment SR 307/SR 507

When the half mask is used with compressed air attachment SR 307/SR 507 the user instructions for the relevant equipment must be followed.

Fan unit SR 500/SR 700

When the half mask is used with fan unit SR 500/SR 700 the user instructions for the relevant equipment must be followed.

Remote filter holder SR 905

When the half mask is used with remote filter holder SR 905 the user instructions for the relevant equipment must be followed.

3. Use

3.1 Installation

Fasten ID-tag

Fig. 2.

1. Fold flap away before writing your name.
2. Seal the entry field.
3. Insert the label half-way in the slot.
4. Remove the protective paper.
5. Stick the label together.

Fit the filter in the mask

- Check that you have selected the correct filter. See the *User instructions for filters*.
- Check that the use-by date has not been passed. The use-by date is valid provided that the filter packaging is unopened.
- Fit the filter in the mask so that the arrows on the filter point towards the user's face. Fig. 19.
- Check that the edge of the filter is sealed by the filter holder all around and that the filter is in the internal groove of the filter holder all around. Fig. 20, 21.

- Fit the pre-filter in the pre-filter holder and press it into place on the filter. Fig. 22, 23.

When using both gas filter and particle filter, the particle filter shall always be snapped onto the gas filter and the gas filter shall always be inserted in the mask. Press the filters together with your fingers placed around the outer edges of the filters until you hear a click. Fig. 24.

Separating filter

- Place a coin between the lower lip of the particle filter and the small tab moulded into the side of the gas filter.
- Push firmly and twist the coin until the filters separate. Fig. 25.

3.2 Inspection before use

- Check that the mask is complete, correctly assembled and thoroughly cleaned.
- Check the mask body, membranes, and membrane seats. Replace if worn, broken, or in other way defect. Fig. 26.
- Check that you have selected the right filter and it has been installed properly. Fig. 27.

3.3 Donning

- Remove any hood, glasses or ear protection from head.
- Put the mask on. Fig. 28, 29, 30.
- Take out any twists or tangles.
- Adjust the harness. Fig. 31.
- Wiggle the respirator until it fits comfortably.

Fit check

- Put the mask on.
- Place the palm of your hand lightly over the hole on the pre-filter holder to make it tight. Fig. 32.
- Take a deep breath and hold your breath for about 10 s.

If the mask is tight, it will be pressed against your face.

If any leakage is detected

- *check the exhalation membranes, exhalation valves and the gasket,*
- *adjust the straps of head harness,*
- *switch to alternative size of the respirator.*

3.4 Doffing

Do not take off the mask until clear of the hazardous area.

- Take the mask off. Fig. 33.

4. Maintenance

4.1 Cleaning

- Remove the filter, the covers for the exhalation valves, the membranes, the inhalation membrane and the head harness. The harness can be washed, but takes extra time to dry. Fig. 34.
 - Clean the mask and all parts with Sundström cleaning tissues SR 5226.
 - If the mask is heavily soiled, use a warm (up to +40 °C), mild soap solution and a soft brush, followed by rinsing with clean water and drying in air at room temperature. Fig. 35.
 - If necessary, spray the mask with 70 % ethanol or isopropanol solution for disinfection.
 - Inspect all parts and replace with new parts as necessary. Critical areas are the exhalation membranes and the membrane seats which must have clean and undamaged contact surfaces.
 - Leave the mask to dry, and then assemble it.
- NOTE! Never use solvents for cleaning.

4.2 Storage

The best way to store the mask is in the provided storage bag, or Sundström storage box SR 230 or storage bag SR 339. Keep it away from direct sunlight or other sources of heat.

NOTE! A gas filter should be stored in a tightly sealed plastic bag.

4.3 Maintenance schedule

Recommended minimum requirements on maintenance routines so you will be certain the the equipment will always be in usable condition.

	Before use	After use	Every year
Visual check	●		
Fit check	●		
Cleaning		●	
Change membrane			●
Change harness			●
Change gasket			●
Change filter	See User instructions for filters		

4.4 Change parts

Always use genuine Sundström parts. Do not modify the equipment. The use of non-genuine parts or modification of the equipment may reduce the protective function and put at risk the approvals received by the product.

4.4.1 To change the inhalation membrane

- Remove the membrane. Fig. 36.
- Fasten the new membrane on the pin.

4.4.2 To change the exhalation membrane

- Remove the protective cap and the membrane. Fig. 37.
- Press the new membrane onto the pin. Carefully check that the membrane is in contact with the membrane seat all round. Fig. 38.
- Press the new protective cap into place. Fig. 39.

4.4.3 To change the head harness

- Detach the head harness from the mask. Fig. 40.
- Attach the head harness to the mask. Fig. 41.

4.4.4 To change filter holder

- Detach the filter holder from the mask by turning it a ¼ of a lap. Fig. 42.
- Attach the new filter holder. Fig. 43. Make sure the gasket is mounted correctly on the filterholder, see fig. 45.

4.4.5 To change of gasket

- Detach the filter holder, see 4.4.4 Change filter holder.
- Release the gasket from the attachment on the filterholder. Fig. 44.
- Mount the new gasket. Fig. 45.
- Attach the filter holder, see fig 43.

5. Technical specification

Inhalation resistance with particle filter
≈ 40 Pa at 30 l/min.

Exhalation resistance
≈ 73 Pa at 160 l/min.

Materials

The material and pigments of the SR 900 mask body are approved for exposure to provisions, which minimizes the risk of contact allergies. All plastic parts are marked with material codes. Fig. 46 A.

Shelf life

The shelf life for SR 900 is 5 years from the date of manufacture, see the date clocks. Fig. 46 B.

Size and weight

Fig. 46 C.

Temperature range

- Storing condition. Fig. 47.
- Using conditions. Fig. 48.

6. Key to symbol



See user instructions



Date clocks, year and month



CE approved by
INSPEC International B.V.



Relative humidity



Temperature range

>XX+XX<

Material designation

7. Approval

The half mask SR 900 is approved in accordance with EN 140:1998.

The PPE Regulation (EU) 2016/425 type approval has been issued by Notified Body 2849. For the address, see the reverse side of the user instructions.

The EU declaration of conformity is available at www.srsafety.com

Australian StandardsMark

The half mask SR 900 is tested and certified to AS/NZS 1716:2012. The StandardsMark is issued under licence by SAI Global Pty Limited Lic No.766 (ACN 108 716 669) ("SAI Global").

Semimáscara SR 900

ES

1. Información general
2. Piezas
3. Uso
4. Mantenimiento
5. Características técnicas
6. Explicación de los símbolos
7. Homologaciones

1. Información general

Todo sistema de protección respiratoria debe utilizar un respirador. Si desea más información, consulte EN 529:2005. Estas normas proporcionan información sobre aspectos importantes del sistema de protección respiratoria, pero no sustituyen a las normas nacionales o locales. Ante cualquier duda sobre la elección y mantenimiento del equipo, consulte a su supervisor o póngase en contacto con el distribuidor. Le invitamos igualmente a ponerse en contacto con el Servicio Técnico de Sundström Safety AB.

1.1 Descripción del sistema

La semimáscara SR 900 se utiliza en combinación con:

- Filtros de la gama Sundström.
- Soporte de filtro remoto SR 905 de acuerdo con EN 12083.
- El adaptador de aire comprimido SR 307 o SR 507 que entonces sirve como aparato para respirar, con flujo continuo para conectar a una fuente de aire comprimido, de acuerdo con EN 14594:2005.
- El ventilador SR 500/SR 700 y los filtros aprobados se incluyen en el sistema protector de respiración asistida por ventilador de Sundström en conformidad con EN 12942:1998.

1.2 Aplicaciones

Las semimáscaras Sundström ofrecen protección respiratoria contra contaminantes del aire como partículas, microorganismos, productos bioquímicos, gases/vapores y combinaciones de estas sustancias.

1.3 Advertencias/Limitaciones

Tenga en cuenta que las normas para el uso de equipos de protección respiratoria pueden variar en función del país.

No utilice estos equipos en entornos:

- que supongan un riesgo inmediato para la salud o para la vida (IDLH);
- donde el aire del entorno esté enriquecido con oxígeno o no tenga el contenido de oxígeno normal;
- con contaminantes desconocidos.

No utilice estos equipos:

- si durante el proceso de colocación no consigue que la máscara quede perfectamente ajustada. Tenga en cuenta que la presencia de barba, cicatrices u otras características físicas pueden interferir en la colocación correcta del respirador;
- si no cuenta con información de aviso de los contaminantes.

Detenga el trabajo de inmediato:

- si nota dificultad para respirar;
- si experimenta mareos, náuseas u otros síntomas físicos;
- si nota olor o sabor de sustancias contaminantes.

Hay que proceder con precaución si el equipo se usa en atmósferas explosivas.

2. Piezas

2.1 Comprobación en el momento de la entrega

Compruebe que el equipo está completo según la lista de contenido, y que no haya sufrido daños.

Lista de contenido

Fig. 1.

1. Semimáscara
2. Prefiltro
3. Soporte del prefiltro
4. Toallita de limpieza
5. Tarjeta ID
6. Instrucciones de uso
7. Bolsa de almacenaje

2.2 Máscara

Fig. 3.

Artículo pedidos	Núm. para
Semimáscara SR 900 pequeña	H01-3012
Semimáscara SR 900 mediana	H01-3112
Semimáscara SR 900 grande	H01-3212
1. Cuerpo de la máscara	-
2. Cinta para la cabeza, correa simple	R01-3001
2. Cinta para la cabeza, correa cuna	R01-3002
3. Membrana de inhalación	-
4. Asiento de válvula	-
5. Membrana de exhalación	-
6. Tapa de protección	-
7. Junta	R01-3004
8. Soporte del filtro	R01-3003
9. Filtro de gases	-
10. Filtro de partículas	-
11. Prefiltro, SR 221	H02-0312
12. Soporte del prefiltro	R01-0605

2.3 Filtro

Es posible identificar el tipo de filtro por el código de colores del filtro. *Consulte el manual de instrucciones de los filtros.* Tenga en cuenta que un filtro de partículas solo ofrece protección contra partículas y que un filtro de gases solo ofrece protección contra gases y vapores. Los filtros combinados protegen tanto contra gases y vapores como contra partículas.

Artículo pedidos	Núm. para
• Filtro de partículas P3 R, SR 510	H02-1312
• Filtro de gases A1, SR 217	H02-2512
• Filtro de gases A2, SR 218-3	H02-2012
• Filtro de gases AX, SR 298	H02-2412
• Filtro de gases ABE1, SR 315	H02-3212
• Filtro de gases ABE2, SR 294	H02-3312
• Filtro de gases K1, SR 316	H02-4212
• Filtro de gases K2, SR 295	H02-4312
• Filtro de gases ABEK1, SR 297	H02-5312
• Filtro combinado ABEK1-Hg-P3 R, SR 299-2	H02-6512

2.4 Accesorios y piezas de repuesto

Artículo pedidos	Núm. para
• Kit de membranas SR 369, fig. 4	R01-2004
1 membrana de inhalación	
2 membranas de exhalación	
2 tapas de protección	
• Kit de servicio, fig. 5	R01-3005
Cinta para la cabeza, correa simple	
Kit de membranas SR 369	
Soporte del prefiltro	
• Capuchón protector SR 64, fig. 6	H09-0301
• Capuchón protector SR 345, fig. 7	H09-1012
• Capuchón protector SR 346, fig. 8	H09-1112
• Caja de almacenaje SR 230, fig. 9	H09-3012
• Bolsa de almacenaje SR 339, fig. 10	H09-0112
• Manguera SR 951, fig. 11	T01-3003
• Manguera doble SR 952, fig. 12	R01-3009
• Amplificador de voz SR 324, fig. 13	T01-1217
• Adaptador de prueba SR 328, fig. 14	T01-1202
• Disco de rejilla de acero, fig. 15	T01-2001
• Tarjeta ID, fig. 16	R09-0101
• Bolsa de almacenaje, 50 unidades, fig. 17	R01-0607
• Servilletas de limpieza SR 5226, caja de 50, fig. 18	H09-0401

Accesorio de aire comprimido SR 307/ SR 507

Cuando se utiliza la semimáscara con el adaptador de aire comprimido SR 307/SR 507 es necesario seguir las instrucciones de uso del equipo correspondiente.

Ventilador SR 500/SR 700

Cuando se utiliza la semimáscara con el ventilador SR 500/SR 700 es necesario seguir las instrucciones de uso del equipo correspondiente.

Soporte de filtro remoto SR 905

Cuando se utiliza la semimáscara con el soporte de filtro remoto SR 905 es necesario seguir las instrucciones de uso del equipo correspondiente.

3. Uso

3.1 Instalación

Pegado de la etiqueta ID

Fig. 2.

1. Pliegue la solapa antes de escribir su nombre.
2. Selle el campo de entrada.
3. Inserte la mitad de la etiqueta en la ranura.
4. Quite el papel protector.
5. Pegue la etiqueta.

Montaje del filtro en la máscara

- Compruebe que ha seleccionado el filtro correcto. *Consulte el manual de instrucciones de los filtros.*
- Compruebe que no se ha sobrepasado la fecha de caducidad. La fecha de caducidad es válida a condición de que no se haya abierto el embalaje.
- Monte el filtro en la máscara de manera que las flechas del filtro queden orientadas hacia el rostro del usuario. Fig. 19.
- Compruebe que el borde del filtro está completamente sellado por el soporte de filtro y que encaja en todo el perímetro de la ranura interior del soporte del filtro. Fig. 20, 21.
- Monte el prefiltro en su soporte y apriételo hasta que encaje en el filtro. Fig. 22, 23.

Si utiliza el filtro de partículas y el filtro de gases juntos, el de partículas debe encajarse en el de gases y debe ser el filtro de gases el que se introduzca en la máscara. Una los dos filtros haciendo presión con los dedos sobre los bordes exteriores hasta que oiga un clic. Fig. 24.

Separación de los filtros

- Inserte una moneda entre el borde inferior del filtro de partículas y la pequeña solapa moldeada que hay a un lado del filtro de gases.
- Apriete con firmeza y gire la moneda hasta que se separen los filtros. Fig. 25.

3.2 Inspección antes del uso

- Compruebe que la máscara está completa, correctamente armada y bien limpia.
- Compruebe el cuerpo de la máscara, las membranas y los asientos de membrana. En caso de rotura, desgaste o defectos, sustitúyalos. Fig. 26.
- Controle que se ha elegido el filtro adecuado y que se ha montado correctamente. Fig. 27.

3.3 Colocación

- Quítese de la cabeza capuchas, gafas o protectores auriculares.
- Póngase la máscara. Fig. 28, 29, 30.
- Deshaga cualquier nudo o enredo.
- Ajuste la cinta. Fig. 31.
- Mueva el respirador hasta que se sienta cómodo.

Control de ajuste

- Póngase la máscara.
- Coloque la palma de la mano ligeramente por encima del orificio del soporte del prefiltro para ajustarlo. Fig. 32.
- Respire hondo y deje de respirar durante unos 10 segundos.

Si la máscara está ajustada hará presión contra el rostro.

Si detecta alguna fuga

- *compruebe las membranas de exhalación, las válvulas de exhalación y la junta;*
- *ajuste las correas de la cinta para la cabeza;*
- *cambie el tamaño del respirador.*

3.4 Desmontaje

No se quite la máscara hasta haberse alejado del área peligrosa.

- Quítese la máscara. Fig. 33.

4. Mantenimiento

4.1 Limpieza

- Quite el filtro, las tapas de las válvulas de exhalación, las membranas, la membrana de inhalación y la cinta para la cabeza. La cinta se puede lavar, pero el tiempo de secado aumenta. Fig. 34.
- Limpie la máscara y todas las piezas con servilletas de limpieza SR 5226 de Sundström.
- Si la máscara está muy sucia, puede utilizarse una solución suave de jabón caliente (hasta +40 °C) y un cepillo suave. Se aclarará después con abundante agua limpia y se dejará secar al aire a temperatura ambiente. Fig. 35.
- Si fuera necesario, pulverice la máscara con una solución de etanol o isopropanol al 70 % para su desinfección.

- Inspeccione todas las piezas y, en caso necesario, ponga unas nuevas. Las áreas críticas son las membranas de exhalación y los asientos de membrana cuyas superficies de contacto han de estar limpias y sin desperfectos.
- Deje que se seque la máscara y ármela posteriormente.

Atención: nunca utilice disolventes para la limpieza.

4.2 Almacenamiento

La mejor manera de guardar la máscara es ponerla en la bolsa de almacenamiento provista, o bien en la caja SR 230 o en la bolsa SR 339 de Sundström. Evite la luz directa del sol u otras fuentes de calor.

Atención: los filtros de gases deben almacenarse en una bolsa de plástico estanca.

4.3 Esquema de mantenimiento

Necesidades mínimas de mantenimiento rutinario recomendadas, que garantizan que el equipo esté siempre en buen estado de uso.

	Antes del uso	Después del uso	Una vez al año
Comprobación visual	●		
Control de ajuste	●		
Limpieza		●	
Cambio de membrana			●
Cambio de cinta			●
Cambio de junta			●
Cambio de filtro	Consulte el manual de instrucciones de los filtros.		

4.4 Cambio de piezas

Utilice siempre piezas originales Sundström. No haga cambios en el equipo. El uso de piezas no originales o los cambios en el equipo pueden reducir su función protectora y poner en riesgo las homologaciones del producto.

4.4.1 Cómo cambiar la membrana de inhalación

- Desmonte la membrana. Fig. 36.
- Fije la nueva membrana en el espárrago.

4.4.2 Cómo cambiar la membrana de exhalación

- Retire la tapa de protección y la membrana. Fig. 37.
- Presione la membrana nueva en el espárrago. Compruebe con cuidado que la membrana está en contacto con el asiento de membranas en todo el perímetro. Fig. 38.
- Presione la nueva tapa de protección en su sitio. Fig. 39.

4.4.3 Cómo cambiar la cinta para la cabeza

- Separe la cinta para la cabeza de la máscara. Fig. 40.
- Monte la cinta para la cabeza a la máscara. Fig. 41.

4.4.4 Cómo cambiar el soporte del filtro

- Separe el soporte de filtro de la máscara girándolo un cuarto de vuelta. Fig. 42.
- Monte el nuevo soporte del filtro. Fig. 43. Asegúrese de que la junta está montada correctamente en el soporte del filtro, vea la fig. 45.

4.4.5 Cómo cambiar la junta

- Para cambiar el soporte del filtro, consulte 4.4.4. Cómo cambiar el soporte del filtro.
- Retire la junta del accesorio situado en el soporte del filtro. Fig. 44.
- Monte la nueva junta. Fig. 45.
- Monte el soporte del filtro, vea la fig. 43.

5. Características técnicas

Resistencia a la inhalación con un filtro de partículas

≈ 40 Pa a 30 l/min

Resistencia a la exhalación

≈ 73 Pa, a 160 l/min

Materiales

El material y los pigmentos de la máscara SR 900 están aprobados para exposición a víveres, lo que minimiza el riesgo de alergias por contacto.

Todas las piezas de plástico están marcadas con códigos de material. Fig. 46 A.

Vida útil en almacenamiento

La SR 900 tiene una vida útil de cinco años a partir de su fecha de fabricación; consulte los relojes de fecha. Fig. 46 B.

Tamaño y peso

Fig. 46 C.

Intervalo de temperaturas

- Condiciones de almacenamiento. Fig. 47.
- Condiciones de uso. Fig. 48.

6. Explicación de los símbolos



Consulte el manual de instrucciones



Relojes de fecha, año y mes



Con aprobación CE por INSPEC International B.V.



Humedad relativa

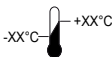

Intervalo de temperaturas



Denominación de materiales

7. Homologaciones

La semimáscara SR 900 está aprobada en conformidad con la norma EN 140:1998.

El certificado de homologación de EPI (EU) 2016/425 ha sido emitido por el organismo de certificación 2849. Para conocer la dirección, consulte el reverso de las instrucciones de uso.

La declaración de conformidad de la UE está disponible en www.srsafety.com

Poolmask SR 900

ET

1. Üldine teave
2. Osad
3. Kasutamine
4. Hooldamine
5. Tehnilised andmed
6. Sümboli selgitus
7. Kinnitus

1. Üldine teave

Respiraatori kasutamine peab olema osa hingamisteede kaitseprogrammist. Lisateavet leiata standardist EN 529:2005. Nendes standardites sisalduvad nõuanded toovad esile hingamisteede kaitsevahendite programmi tähtsaid punkte, kuid ei asenda riiklikke ega kohalikke õigusnorme.

Kui te ei ole kindel õige seadme valikus ja selle hooldamises, pöörduge töandja või müügiesindaja poole. Samuti võite pöörduda Sundström Safety AB tehnikaosakonna poole.

1.1 Süsteemi kirjeldus

Poolmaski SR 900 kasutatakse koos:

- Sundströmi filtritega;
- eemaleviidud filtrihoidikuga SR 905 standardi EN 12083 kohaselt,
- SR 307 või SR 507 suruõhu lisaseadmega, mis siis toimib pideva vooluga hingamisaparaadina, standardile EN 14594:2005 vastava suruõhuseadmega ühendamiseks.
- Respiraator SR500/SR700 ja heakskiidetud filtrid kuuluvad Sundströmi respiraatoritega varustatud hingamissüsteemide kaitse-seadmete hulka, mis vastavad standardile EN 12942:1998.

1.2 Kasutamine

Sundströmi poolmaskid pakuvad kasutajale hingamiskaitset selliste õhu kaudu levivate saasteainete nagu osakeste, mikroorganismide, biokeemiliste ainete, gaaside/aurude ja nende ainete kombinatsioonide eest.

1.3 Hoiatused/piirangud

Riigiti võivad hingamiskaitsevahendite kasutamist reguleerivad eeskirjad erineda.

Ärge kasutage varustust keskkonnas:

- mis on elule ja tervisele vahetult ohtlik (IDLH);
- kus ümbritsev õhk on hapnikuga rikastatud või ei sisalda tavapärasest kogusest hapnikku;
- kus esinevad tundmatud saasteained.

Ärge kasutage varustust

- kui te ei suuda maski proovimise ajal tihedalt pähe sobitada. Arvestage, et habemekasv, armid või teistsugused füüsilised tunnused võivad segada respiraatori korralikku sobitamist;
 - kui puudub hoiatusteave saasteainete kohta.
- Katkestage töö otsekohe,
- kui hingamine on raskendatud;
 - kui tunnete peapööritust, iiveldust või mis tahes teistsugust märgatavat füüsilist mõju;
 - kui tunnete saasteainete lõhna või maitset.
- Eriti ettevaatlik tuleb olla seadme kasutamisel plahvatusohtlikus keskkonnas.

2. Osad

2.1 Tarnekomplekti kontrollimine

Kontrollige, et vahendikomplekt oleks täielikult vastavuses pakkelehega ja kahjustamata.

Pakkeleht

Joonis 1.

1. Poolmask
2. Eelfilter
3. Eelfiltri hoidik
4. Puhastuslapp
5. ID-silt
6. Kasutusjuhend
7. Hoiukott

2.2 Mask

Joonis 3.

Toode	Tellimis- Nr
Poolmask SR 900 Väike	H01-3012
Poolmask SR 900 Keskmine	H01-3112
Poolmask SR 900 Suur	H01-3212
1. Maskiraam	-
2. Pearakmed, üks rihm	R01-3001
2. Pearakmed, kaks rihma	R01-3002
3. Sissehingamiskile	-
4. Klapihoidik	-

5. Väljahingamiskile	-
6. Kaitsekaas	-
7. Tihend	R01-3004
8. Filtri hoidik	R01-3003
9. Gaasifilter	-
10. Osakeste filter	-
11.Eelfilter, SR221	H02-0312
12.Eelfiltri hoidik	R01-0605

2.3 Filter

Filtri tüüpe saab eristada filtri värvimärgistuse alusel. *Vt Filtrite kasutusjuhendit.* Pange tähele, et osakeste filter kaitseb ainult osakeste eest ning gaasifilter kaitseb ainult gaaside/aurude eest. Kombineeritud filter kaitseb nii gaaside/aurude kui ka osakeste eest.

Toode	Tellimis- Nr
• Osakeste filter P3 R, SR 510	H02-1312
• Gaasifilter A1, SR 217	H02-2512
• Gaasifilter A2, SR 218-3	H02-2012
• Gaasifilter AX, SR 298	H02-2412
• Gaasifilter ABE1, SR 315	H02-3212
• Gaasifilter ABE2, SR 294	H02-3312
• Gaasifilter K1, SR 316	H02-4212
• Gaasifilter K2, SR 295	H02-4312
• Gaasifilter ABEK1, SR 297	H02-5312
• Kombineeritud filter ABEK1-Hg-P3 R, SR 299-2	H02-6512

2.4 Lisavarustus/varuosad

Toode	Tellimis- Nr
• Kilede komplekt SR 369, joonis 4	R01-2004
Sissehingamiskile 1 tk	
Väljahingamiskiled 2 tk	
Kaitsekaaned 2 tk	
• Hoolduskomplekt, joonis 5	R01-3005
Pearakmed, üks rihm	
Kilede komplekt SR 369	
Eelfiltri hoidik	
• Kapuuts SR 64, joonis 6	H09-0301
• Kapuuts SR 345, joonis 7	H09-1012
• Kapuuts SR 346, joonis 8	H09-1112
• Hoiukarp SR 230, joonis 9	H09-3012
• Hoiukott SR 339, joonis 10	H09-0112
• Voolik SR 951, joonis 11	T01-3003
• Topeltvoolik SR 952, joonis 12	R01-3009
• Häälevõimendi SR 324, joonis 13	T01-1217
• Testadapter SR 328, joonis 14	T01-1202
• Terasvõrgust ketas, joonis 15	T01-2001
• ID-silt, joonis 16	R09-0101
• Hoiukarp, 50 tk, joonis 17	R01-0607
• Puhastuslapid SR 5226, karbis 50 tk, joonis 18	H09-0401

Suruõhu lisaseade SR 307/SR 507

Kui poolmaski kasutatakse suruõhu lisaseadmega SR 307 / SR 507, tuleb järgida ka selle seadme kasutusjuhendit.

Respiraator SR 500 / SR 700

Kui poolmaski kasutatakse suruõhu lisaseadmega SR 500 / SR 700, tuleb järgida ka selle seadme kasutusjuhendit.

Eemaleviidud filtrihoidik SR 905

Kui poolmaski kasutatakse eemaleviidud filtrihoidikuga SR 905, tuleb järgida ka selle seadme kasutusjuhendit.

3. Kasutamine

3.1 Kokkupanek

ID-sildi kinnitamine

Joonis 2.

1. Keerake pealmine ümbris üles, enne kui asute oma nime kirjutama.
2. Sulgege täidetud väljama tihedalt.
3. Lükake siit poole pikkuseni pilusse.
4. Eemaldage kaitsepaber.
5. Kleepige siit kokku.

Filtri paigaldamine maskile

- Veenduge, et oleksite valinud õige filtri. *Vt Filtrite kasutusjuhendit.*
- Veenduge, et viimane kasutuskuupäev ei oleks möödunud. Viimane kasutuskuupäev on kehtiv juhul, kui filtri pakend on avamata.
- Filtrit maskile paigaldades peavad filtri nooled osutama kasutaja näo poole. Joonis 19.
- Kontrollige, kas filtrihoidik sulgeb filtri serva täielikult ümberringi ja filter on täielikult filtrihoidiku soones. Joonised 20 ja 21.
- Paigaldage eelfilter eelfiltri hoidikusse ja vajutage see filtris oma kohale. Joonised 22 ja 23.

Kui kasutate nii gaasifiltrit kui ka osakeste filtrit, tuleb osakeste filter alati kinnitada klõpsatusega gaasifiltri külge ja gaasifilter alati paigaldada maskile. Seadke sõrmed filtrite välisservadele ja suruge filtreid kokku, kuni kuulete klõpsatust. Joonis 24.

Filtrite lahtivõtmine

- Asetage münt osakeste filtri alumise ääre ja gaasifiltri küljele vormitud väikese saki vahele.

- Suruge tugevalt ning keerake münti, kuni filtrid eralduvad. Joonis 25.

3.2 Kasutamiseelne kontroll

- Kontrollige, et mask oleks ühtne, õigesti kokku pandud ja täielikult puhastatud.
- Kontrolligemaskiraami, kilesid jakiletihendeid. Asendage kulunud, katkised või muude defektidega osad. Joonis 26.
- Kontrollige, kas olete valinud õige filtri ja see on korralikult paigaldatud. Joonis 27.

3.3 Päheseadmine

- Eemaldage mis tahes kapuutsid, prillid või kõrvakaitsmed.
- Pange mask pähe. Joonised 28, 29 ja 30.
- Eemaldage keerud ja sasipuntrad.
- Reguleerige rakmeid. Joonis 31.
- Liigutage respiraatorit, kuni see istub mugavalt.

Tihedustest

- Pange mask pähe.
- Katke peopesaga kergelt eelfiltri hoidikus asuv ava, et mask hermeetiliseks muuta. Joonis 32.
- Hingake sügavalt sisse ja hoidke umbes 10 sekundit hinge kinni.

Kui mask on tihedalt näos, siis liibub see vastu nägu.

Kuituvastatakse leke

- *kontrollige väljahingamiskilesid, väljahingamisklappe ja tihendit,*
- *reguleerige pearakmete rihmu,*
- *võtke teise suurusega respiraator.*

3.4 Äravõtmine

Maski ei tohi enne eemaldada, kui olete ohtlikust alast turvalises kauguses.

- Võtke mask ära. Joonis 33.

4. Hooldamine

4.1 Puhastamine

- Eemaldage filter, väljahingamisklappide ja kilede katted, sissehingamiskile ja pearakmed. Rakmeid võib pesta, kuid nende kuivamine võtab rohkem aega. Joonis 34.
- Puhastage mask ja kõik osad Sundströmi puhastuslappidega SR 5226.

- Kui mask on väga määrdunud, kasutage sooja (kuni +40 °C) väikese kontsentratsiooniga seebilahust ja pehmet harja. Pärast pesemist loputage puhta veega ja laske kuivada toatemperatuuril. Joonis 35.

- Vajaduse korral puhastage näokaitsemele desinfitseerimiseks 70% etanooli- või isopropanoolilahust.

- Uurige kõiki osi põhjalikult ning asendage need vajaduse korral uutega. Olulisimad detailid on väljahingamiskiled ja kilehoidikud, mille kontaktpinnad peavad olema puhtad ja kahjustusteta.

- Jätke mask kuivama ning hiljem pange uuesti kokku.

MÄRKUS! Ärge kasutage puhastamiseks kunagi lahusteid.

4.2 Hoidmine

Parim viis maski hoiustamiseks on kasutada kaasasolevat hoiukotti või Sundströmi SR 230 hoiukarpi või SR 339 hoiukotti. Vältige selle satumist otsese päikesevalguse kätte või teiste soojusallikate mõjualasse.

MÄRKUS! Gaasifiltrit on kõige parem hoiustada tihedalt suletud plastkotis.

4.3 Hoolduskava

Soovitavad miinimumnõuded hooldamiseks, mis tagavad alati töökorras varustuse.

	Enne kasutamist	Pärast kasutamist	Kord aastas
Visuaalne kontroll	●		
Tihedustest	●		
Puhastamine		●	
Kile vahetamine			●
Rakmete vahetamine			●
Tihendi vahetamine			●
Filtri vahetamine	Vt Kasutusjuhend filtritele		

4.4 Osade vahetamine

Kasutage ainult Sundströmi originaalvaruosi. Seadme modifitseerimine on keelatud. Mitteoriginaalvaruosade kasutamine või kaitsevahendi modifitseerimine võib vähendada seadme kaitsevõimet ja tühistab seadmele antud heakskiidud.

4.4.1 Sissehingamiskile vahetamine

- Eemaldage kile. Joonis 36.
- Kinnitage tihvtile uus kile.

4.4.2 Väljahingamiskile vahetamine

- Eemaldage kaitsekate ja kile. Joonis 37.
- Suruge uus kile tihvti otsa. Kontrollige hoolikalt, et kiled kataks kilehoidikuid täies ulatuses. Joonis 38.
- Suruge uus kaitsekate paika. Joonis 39.

4.4.3 Pearihma vahetamine

- Võtke pearakmed maski küljest lahti. Joonis 40.
- Kinnitage pearakmed maski külge. Joonis 41.

4.4.4 Filtrihoidiku vahetamine

- Filtrihoidiku eemaldamiseks maski küljest keerake seda ¼ pööret. Joonis 42.
- Paigaldage uus filtrihoidik. Joonis 43. Veenduge, et tihend on korralikult filtrihoidikule paigaldatud, vt joonis 45.

4.4.5 Tihendi vahetamine

- Eemaldage filtrihoidik, vt osa 4.4.4 Filtrihoidiku vahetamine.
- Vabastage tihend filtrihoidikul olevast kinnitusosast. Joonis 44.
- Paigaldage uus tihend. Joonis 45.
- Kinnitage filtrihoidik, vt joonis 43.

5. Tehnilised andmed

Sissehingamistakistus koos osakeste filtriga

≈ 40 Pa, väärtusel 30 l/min.

Väljahingamistakistus

≈ 73 Pa, väärtusel 160 l/min.

Materjalid

SR 900 maskiraami materjal ja värvaine on saanud kinnituse ainetega kokkupuuteks, mis minimeerib kontaktallergiatega ohu.

Kõik plastosad on märgistatud materjalikoodidega. Joonis 46 A.

Kõlblikusaeg

SR 900 kõlblikusaeg on viis aastat alates valmistamiskuupäevast, vt kuupäevakellasid. Joonis 46 B.

Mõõtmed ja kaal

Joonis 46 C.

Temperatuurivahemik

- Hoiutingimused. Joonis 47.
- Kasutustingimused. Joonis 48.

6. Sümboli selgitus



Vaadake kasutusjuhendit



Kuupäeva kellad, aasta ja kuu



CE-kinnitus
INSPEC International B.V. poolt



Suhteline niiskus

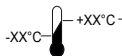

Temperatuurivahemik



Materjali märgistus

7. Kinnitus

Poolmask SR 900 on saanud heakskiidu vastavalt standardile EN 140:1998.

PPE määruse (EL) 2016/425 tüübikinnituse sertiifikaadi on väljastanud teavitatud asutus nr 2849. Aadressi leiate kasutusjuhendi tagakaanelt.

ELi vastavusdeklaratsioon on saadaval aadressil www.srsafety.com

1. Yleistä tietoa
2. Osat
3. Käyttö
4. Huolto
5. Tekniset tiedot
6. Symbolien selitykset
7. Hyväksyntä

1. Yleistä tietoa

Hengityssuojaimen käytön on aina oltava osa hengityssuojainohjelmaa. Lisäohjeita on standardissa EN 529:2005. Standardissa selostetaan hengityssuojainohjelman tärkeitä näkökohtia, mutta se ei korvaa kansallisia tai paikallisia määräyksiä.

Apua varusteiden valintaan ja huoltamiseen saa tarvittaessa työnjohdolta tai ostopaikasta. Voit myös ottaa yhteyttä Sundström Safety AB:n tekniseen tukeen.

1.1 Järjestelmän kuvaus

Puolinaamaria SR900 käytetään seuraavien osien kanssa:

- Sundströmin suodatinvalikoimaan kuuluvat suodattimet
- standardin EN 12083 mukaiset vyötäröllä pidettävät suodattimet SR 905
- paineilmalisälaite SR 307 tai SR 507, joka toimii hengityslaitteena jatkuvalla ilmavirtauksella standardin EN 14594:2005 mukaisesti
- akkukäyttöinen tuuletin SR 500 tai SR 700 Sundströmin tuulettimellisissa hengitysjärjestelmissä standardin EN 12942:1998 mukaisesti.

1.2 Käyttöalueet

Sundströmin puolinaamarit suojaavat ilmassa olevilta epäpuhtauksilta, kuten kiinteiltä ja määrittä hiukkasilta, mikrobeilta, biokemiallisilta aineilta, kaasuilta ja höyryiltä sekä kaikkien näiden epäpuhtauksien yhdistelmältä.

1.3 Varoitukset ja rajoitukset

Näiden varoitusten lisäksi on otettava huomioon mahdolliset paikalliset tai kansalliset määräykset.

Älä käytä varustetta ympäristöissä,

- jotka ovat suoraan vaarallisia hengelle ja terveydelle (IDLH)
- joissa ympäröivä ilma on hapetonta tai normaalista happipitoisuudesta poikkeavaa.
- joissa epäpuhtauksien laatua ei tiedetä.

Älä käytä varustetta, jos

- se ei läpäise tiiviystarkastusta Huomaa, että parran, arven tai muiden fyysisten ominaisuuksien vuoksi naamari ei välttämättä ole tiivis.
- epäpuhtauksia koskevat varoitustiedot puuttuvat.

Keskeytä käyttö heti, jos

- hengittäminen on vaikeaa
 - tunnet huimausta tai muunlaista fyysistä tai psyykkistä pahoinvointia.
 - jos tunnet epäpuhtauksien hajua tai makua.
- Noudata varovaisuutta, kun käytät naamaria räjähdysvaarallisessa ympäristössä.

2. Osat

2.1 Toimituksen tarkastus

Tarkasta, että naamari on toimitettu täydellisenä lähetylistan mukaisesti ja että se on vahingoittumaton

Lähetyslista

Kuva 1

1. Puolinaamari
2. Esisuodatin
3. Esisuodattimen pidike
4. Puhdistusliina
5. Tunnistetarra
6. Käyttöohjeet
7. Säilytyspussi

2.2 Naamari

Kuva 3

Tuote Tilausnr

Puolinaamari SR 900 pieni	H01-3012
Puolinaamari SR 900 keskikoko	H01-3112
Puolinaamari SR 900 suuri	H01-3212

1. Naamarirunko	-
2. Nauhasto, yksinkertainen	R01-3001
2. Nauhasto, jaettu	R01-3002
3. Sisäänhengityskalvo	-
4. Venttiin istukka	-
5. Uloshengityskalvo	-
6. Suojakansi	-
7. Tiiviste	R01-3004
8. Suodatinpidike	R01-3003
9. Kaasusuodatin	-
10. Hiukkassuodatin	-
11. Esisuodatin, SR 221	H02-0312
12. Esisuodattimen pidike	R01-0605

2.3 Suodatin

Suodatintyyppi ilmoitetaan suodattimessa olevalla värikoodilla. *Katso suodattimen käyttöohje.*

Huomaa, että hiukkassuodatin suojaa vain hiukkasilta ja kaasusuodatin suojaa vain kaasuilta ja höyryiltä. Yhdistelmäsuodatin suojaa hiukkasilta, kaasuilta ja höyryiltä.

Tuote	Tilausnumero
• Hiukkassuodatin P3 R, SR 510	H02-1312
• Kaasusuodatin A1, SR 217	H02-2512
• Kaasusuodatin A2, SR 218-3	H02-2012
• Kaasusuodatin AX, SR 298	H02-2412
• Kaasusuodatin ABE1, SR 315	H02-3212
• Kaasusuodatin ABE2, SR 294	H02-3312
• Kaasusuodatin K1, SR 316	H02-4212
• Kaasusuodatin K2, SR 295	H02-4312
• Kaasusuodatin ABEK1, SR 297	H02-5312
• Yhdistelmäsuodatin ABEK1-Hg-P3 R, SR 299-2	H02-6512

2.4 Lisävarusteet ja varaosat

Tuote	Tilausnumero
• Kalvosarja SR 369, kuva 4	R01-2004
Sisäänhengityskalvo 1 kpl	
Uloshengityskalvo 2 kpl	
Suojakansi 2 kpl	
• Huoltosarja, kuva 5	R01-3005
Nauhasto, yksinkertainen	
Kalvosarja SR 369	
Esisuodattimen pidike	
• Lyhytaikashappu SR 64, kuva 6	H09-0301
• Suojahappu SR 345, kuva 7	H09-1012
• Suojahappu SR 346, kuva 8	H09-1112
• Säilytyslaatikko SR 230, kuva 9	H09-3012
• Säilytyslaukku SR 339, kuva 10	H09-0112
• Letku SR 951, kuva 11	T01-3003
• Letku SR 952, kaksinkertainen, kuva 12	R01-3009

- Äänenvahvistin SR 324, kuva 13 T01-1217
- Testiadapteri SR 328, kuva 14 T01-1202
- Teräsverkkokela, kuva 15 T01-2001
- Tunnistetarra, kuva 16 R09-0101
- Säilytyspussi, 50 kpl, kuva 17 R01-0607
- Puhdistusliina SR 5226, 50 kpl / rasia, kuva 18 H09-0401

SR 307/SR 507 -paineilmalaite

Lue paineilmalaitteen SR 307/SR 507 käyttöohjeista, miten sitä käytetään naamarin kanssa.

Puhallin SR 500/SR 700

Lue puhaltimen SR 500/SR 700 käyttöohjeista, miten sitä käytetään naamarin kanssa.

Vyötäröllä pidettävä suodatin SR 905

Lue vyötäröllä pidettävän suodattimen SR 905 käyttöohjeista sen käyttö naamarin kanssa.

3. Käyttö

3.1 Asennus

Kiinnitä tunnistetarra.

Kuva 2

1. Taita reunan alapuolelta ja täytä nimesi.
2. Puhdista kirjoituskohta.
3. Kiinnitä tarra puolittain.
4. Poista suojapaperi.
5. Kiinnitä tarra.

Suodattimen asennus

- Varmista, että suodatin on asianmukainen. *Katso suodattimen käyttöohje.*
- Varmista, että suodattimen viimeinen käyttöpäivä ei ole umpeutunut. Viimeinen käyttöpäivä koskee avaamatonta suodatinpakkausta.
- Asenna suodatin naamarin suodatinpidikkeeseen siten, että suodattimessa olevat nuolettulevat naamaria kohti. Kuva 19.
- Varmista, että suodatinpidikkeen kaulus sulkeutuu tiiviisti koko suodattimen ympärille ja että suodatin on pidikkeen pohjassa. Kuva 20, 21.
- Asenna esisuodatin suodatinpidikkeeseen ja paina pidike tiukasti suodatinta vasten. Kuva 22, 23.

Kun käytetään sekä kaasuo- että hiukkassuodatinta, hiukkassuodatin on aina on kiinnitettävä kaasusuodattimen päälle ja kaasusuodatin on kiinnitettävä naamariin. Paina suodatinta kokoon sormet suodattimen ulkokuilmiin ympärillä, kunnes kuulet naksahduksen. Kuva 24.

Erota suodattimet

- Aseta hiukkassuodattimen alareunan ja kaasusuodattimen kielekkeen väliin kolikko.
- Paina ja käännä kolikkoa niin, että suodatin jakautuu kahtia. Kuva 25.

3.2 Tarkastus ennen käyttöä

- Tarkasta, että naamari on täydellinen, oikein asennettu ja puhdas.
- Tarkasta naamariin runko, kalvo ja istukka. Korjaa esimerkiksi kulumis- ja repeytymisvialt ja muut mahdolliset vialt. Kuva 26.
- Varmista, että suodatin on valittu ja asennettu oikein. Kuva 27.

3.3 Pukeminen

- Riisu mahdolliset silmälasit, huivit ja kuulonsuojaimet.
- Pue naamari päähän. Kuva 28, 29, 30.
- Tarkasta, että nauha ei ole vääntynyt.
- Säädä nauhan pituus. Kuva 31.
- Aseta naamari kasvoille siten, että se on hyvin paikallaan.

Tiivistarkastus

- Pue naamari päähän.
- Aseta kämmen tiiviisti esisuodattimen pidikkeen aukon päälle. Kuva 32.
- Vedä syvään henkeä ja pidätä hengitystä noin 10 sekunnin ajan. Jos naamari on tiivis, se painautuu kasvoja vasten.

Vuotojen vianmääritys

- Tarkasta uloshengityskalvo, venttiilin istukka ja tiiviste.
- Säädä nauhaston hihnat.
- Vaihda toiseen naamarikokoon.

3.4 Riisuminen

Älä riisu naamaria, ennen kuin olet poistunut työalueelta.

- Riisu naamari. Kuva 33.

4. Huolto

4.1 Puhdistus

- Irrota suodatin, suojakansi, uloshengityskalvo, sisäänhengityskalvo ja nauhasto. Nauhasto voidaan pestä, mutta sen kuivuminen kestää pitkään. Kuva 34.
- Kuivaa naamari ja sen kaikki osat Sundströmin puhdistusliinalla SR 5226.
- Jos naamarissa on pinttynyttä likaa, se voidaan puhdistaa miedolla saippualliuoksella (maks. 40 asteessa) ja pehmeällä harjalla. Huuhtelee naamari puhtaalla vedellä ja anna sen kuivua huoneen lämpötilassa. Kuva 35.
- Naamari voidaan tarvittaessa desinfioida suihkuttamalla siihen 70-prosenttista etanoli- tai isopropanoliliuosta.
- Tarkasta kaikki osat ja vaihda vialliset osat. Tarkasta erityisesti, että uloshengityskalvon ja venttiilin istukan kosketuspinnat ovat puhtaita ja vahingoittumattomia.
- Anna naamariin kuivua ja sitten kokoa se. HUOMAA! Älä käytä puhdistukseen liuottimia.

4.2 Säilytys

Naamari säilyy parhaiten sen mukana toimitetussa Sundströmin säilytuspussissa, säilytyslaatikossa SR 230 tai säilytyslaukussa SR 339. Vältä altistamista naamari suoralle auringonvalolle tai muille lämmönlähteille. HUOMAA! Kaasusuodatinta on säilytettävä tiiviisti suljetussa pussissa.

4.3 Huolto-ohjelma

Suosittelavat vähimmäisvaatimukset laitteiston toimivuuden varmistamiseksi.

	Ennen käyttöä	Käytön jälkeen	Vuosittain
Silmämääräinen tarkastus	•		
Tiivistarkastus	•		
Puhdistus		•	
Vaihda kalvo			•
Vaihda nauhasto			•
Tiivisteiden vaihto			•
Vaihda suodatin	Katso suodattimen käyttöohje.		

4.4 Komponenttien vaihto

Käytä aina Sundströmin alkuperäisiä osia. Älä muuta varustetta.

Piraattiosien käyttäminen tai varusteiden muuttaminen voi heikentää suojaustoimintoja ja vaarantaa tuotteen hyväksynnän.

4.4.1 Sisäänhengityskalvon vaihto

- Poista kalvo. Kuva 36.
- Paina uusi kalvo kiinni tappiin.

4.4.2 Uloshengityskalvon vaihto

- Poista suojakansi ja kalvo. Kuva 37.
- Aseta uusi kalvo tappiin. Varmista, että kalvo tulee venttiili-istukkaa vasten. Kuva 38.
- Napsauta uusi suojakansi kiinni. Kuva 39.

4.4.3 Nauhaston vaihtaminen

- Irrota nauhasto naamarista. Kuva 40.
- Kiinnitä nauhasto naamariin. Kuva 41.

4.4.4 Suodatinpidikkeen vaihto

- Irrota suodatinpidike naamarissa olevasta kiinnikkeestä kääntämällä pidikettä ¼ kierrosta. Kuva 42.
- Aseta uusi suodatinpidike paikalleen. Kuva 43. Varmista, että tiiviste on asennettu oikein suodatinpidikkeeseen kuvan 45 mukaisesti.

4.4.5 Tiivisteiden vaihto

- Irrota suodatinpidike kohdan 4.4.4 (Suodatinpidikkeen vaihto) mukaisesti.
- Irrota tiiviste suodatinpidikkeestä. Kuva 44.
- Asenna uusi tiiviste. Kuva 45.
- Asenna suodatinpidike kuvan 43 mukaisesti.

Koko ja paino

Kuva 46 C.

Lämpötila-alue

- Säilytysolosuhteet. Kuva 47.
- Käyttöolosuhteet. Kuva 48.

6. Symbolien selitykset



Katso käyttöohjeet.



Päivämäärät, vuosijakaumuksi



CE-hyväksytty INSPECin toimesta, ilmoitettu organisaatio 2849.



Suhteellinen kosteus

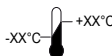

Lämpötila-alue

>XX+XX<

Materiaalimerkinnot

7. Hyväksyntä

SR 900 on tyyppihyväksytty standardin EN 140:1998 mukaisesti.

PPE-asetuksen (EU) 2016/425 mukainen tyyppihyväksyntä on suoritettu ilmoitetun laitoksen 2849 toimesta. Laitoksen osoite ilmoitetaan suojuksen takapuolella.

EU-vaatimustenmukaisuusvakuutus on osoitteessa www.srsafety.com

5. Tekniset tiedot

Sisäänhengitysvastus hiukkassuodattimella
≈ 40 Pa, 30 l/min

Uloshengitysvastus
≈ 73 Pa, 160 l/min

Materiaali

Naamarin SR900runkomateriaali on hyväksytty kosketukseen elintarvikkeiden kanssa, joten kosketusallergian riski on erittäin vähäinen. Kaikki muoviosat on merkitty materiaalikoodilla. Kuva 46 A.

Säilytysaika

SR 900:n säilytysaika on 5 vuotta laskettuna valmistuspäivästä. Katso päiväys. Kuva 46 B.

Demi-masque SR 900

FR

1. Informations générales
2. Éléments
3. Utilisation
4. Entretien
5. Caractéristiques techniques
6. Signification des symboles
7. Homologation

1. Informations générales

L'utilisation d'un respirateur doit faire partie d'un programme de protection respiratoire. Pour en savoir plus, consultez la norme EN529:2005. Les recommandations formulées dans ces normes mettent en avant les aspects fondamentaux d'un programme de protection respiratoire sans toutefois se substituer aux réglementations nationales ou locales.

En cas de doutes quant au choix ou au mode d'entretien de l'équipement de protection respiratoire, demandez conseil à votre responsable d'encadrement ou contactez le point de vente de cet équipement. Il est également possible de s'adresser directement au service technique de Sundström Safety AB.

1.1 Description du système

Le demi-masque SR 900 est utilisé en combinaison avec :

- les filtres de la gamme Sundström.
- le support de filtre distant SR 905 conforme à la norme EN 12083.
- les systèmes à air comprimé SR 307 et SR 507 qui servent ensuite d'appareil respiratoire avec flux continu pour raccordement à une alimentation en air comprimé, selon la norme EN 14594:2005.
- les ventilateurs SR 500 et SR 700 ainsi que les filtres homologués, inclus dans le système du dispositif de protection respiratoire assisté par ventilateur Sundström, selon la norme EN 12942:1998.

1.2 Domaines d'applications

Les demi-masques Sundström offrent à l'utilisateur une protection respiratoire contre les polluants en suspension dans l'air comme les particules, les micro-organismes, les substances biochimiques, les gaz/vapeurs et les combinaisons de ces substances.

1.3 Mises en garde/limitations

Notez que les règles d'utilisation de l'équipement de protection respiratoire peuvent varier d'un pays à l'autre.

N'utilisez pas l'équipement dans des environnements :

- présentant un danger immédiat pour la vie ou la santé (IDLH).
- dans lesquels l'air ambiant est enrichi en oxygène ou ne présente pas une teneur normale en oxygène.
- dans lesquels les agents polluants sont inconnus.

N'utilisez pas l'équipement :

- si vous n'arrivez pas à obtenir l'étanchéité du masque lors de l'essai d'adaptation. Sachez que de la barbe, des cicatrices ou d'autres caractéristiques physiques peuvent affecter l'étanchéité du respirateur.
 - si aucune information d'avertissement n'est disponible concernant les agents polluants.
- Arrêtez immédiatement le travail :
- si vous éprouvez des difficultés à respirer.
 - si vous ressentez des étourdissements, éprouvez des nausées ou tout autre effet physique notable.
 - si vous décelez une odeur ou un goût d'agent polluant.

Il convient d'être prudent lorsque vous utilisez l'équipement dans des atmosphères explosives.

2. Éléments

2.1 Vérification du contenu de la livraison

Contrôle qu'il ne manque rien par rapport à la liste du contenu de l'emballage et que tout est en bon état.

Liste du contenu de l'emballage

Fig. 1.

1. Demi-masque
2. Préfiltre
3. Porte-préfiltre
4. Serviette de nettoyage
5. Étiquette d'identification
6. Mode d'emploi
7. Pochette de rangement

2.2 Masque

Fig. 3.

Élément	Référence. No.
Demi-masque SR 900 (taille S)	H01-3012
Demi-masque SR 900 (taille M)	H01-3112
Demi-masque SR 900 (taille L)	H01-3212
1. Jupe de masque	-
2. Jeu de brides, sangle simple	R01-3001
2. Jeu de brides, sangle partagée en deux	R01-3002
3. Membrane d'inspiration	-
4. Siège de la soupape	-
5. Membrane d'expiration	-
6. Capuchon de protection	-
7. Joint d'étanchéité	R01-3004
8. Support de filtre	R01-3003
9. Filtre à gaz	-
10. Filtre particulaire	-
11. Préfiltre, SR221	H02-0312
12. Porte-préfiltre	R01-0605

2.3 Filtre

Vous pouvez identifier le type de filtre d'après le code couleur sur le filtre. *Référez-vous au mode d'emploi des filtres.* Sachez qu'un filtre à particules protège uniquement des particules et qu'un filtre à gaz protège uniquement contre les gaz et les vapeurs. Le filtre combiné protège contre les gaz, les vapeurs et les particules.

Élément

Référence. No.

- Filtre à particules P3 R, SR 510 H02-1312
- Filtre à gaz A1, SR 217 H02-2512
- Filtre à gaz A2, SR 218-3 H02-2012
- Filtre à gaz AX, SR 298 H02-2412
- Filtre à gaz ABE1, SR 315 H02-3212
- Filtre à gaz ABE2, SR 294 H02-3312
- Filtre à gaz K1, SR 316 H02-4212
- Filtre à gaz K2, SR 295 H02-4312
- Filtre à gaz ABEK1, SR 297 H02-5312
- Filtre combiné ABEK1-Hg-P3 R, SR 299-2 H02-6512

2.4 Accessoires/pièces de rechange

Élément

Référence. No.

- Jeu de membranes SR 369, fig. 4 R01-2004
 - 1 membrane d'inspiration
 - 2 membranes d'expiration
 - 2 capuchons de protection
- Jeu de membranes, fig. 5 R01-3005
 - Jeu de brides, sangle simple
 - Jeu de membranes SR 369
 - Porte-préfiltre
- Cagoule protectrice, SR 64. Fig 6 H09-0301
- Cagoule protectrice, SR 345. Fig 7 H09-1012
- Cagoule protectrice, SR 346. Fig 8 H09-1112
- Étui de rangement SR 230. Fig. 9 H09-3012
- Pochette de rangement SR 339. Fig. 10 H09-0112
- Flexible SR 951, fig. 11 T01-3003
- Flexible jumelé SR 952, Fig. 12 R01-3009
- Amplificateur vocal SR 324, Fig. 13 T01-1217
- Adaptateur d'essai SR 328, Fig. 14 T01-1202
- Disque d'acier, Fig. 15 T01-2001
- Étiquette d'identification, Fig. 16 R09-0101
- 50 pochettes de rangement, Fig. 17 R01-0607
- Serviettes de nettoyage SR 5226, boîte de 50, fig. 18 H09-0401

Module d'air comprimé SR 307/SR 507

Lors de l'utilisation du demi-masque avec le système à air comprimé SR 307/SR 507, il conviendra de se conformer au mode d'emploi de l'équipement concerné.

Ventilateur SR 500/SR 700

Lors de l'utilisation du demi-masque avec le ventilateur SR 500/SR 700, il conviendra de se conformer au mode d'emploi de l'équipement concerné.

Support de filtre distant SR 905

Lors de l'utilisation du demi-masque avec le support de filtre distant SR 905, il conviendra de se conformer au mode d'emploi de l'équipement concerné.

3. Utilisation

3.1 Montage

Attachez l'étiquette d'identification

Fig. 2.

1. Soulevez la languette avant d'écrire votre nom.
2. Collez la pellicule protectrice transparente.
3. Insérez l'étiquette à moitié dans la fente.
4. Retirez le papier protecteur.
5. Collez les deux faces de l'étiquette ensemble.

Montez le filtre sur le masque.

- Contrôlez que vous avez sélectionné le bon filtre. *Référez-vous au mode d'emploi des filtres.*
- Vérifiez que la durée de conservation n'est pas dépassée. La date de péremption est valable à condition que l'emballage du filtre ne soit pas ouvert.
- Montez le filtre sur le masque de sorte que les flèches tracées sur le filtre soient tournées vers le visage de l'utilisateur. Fig. 19.
- Vérifiez que le bord du filtre est complètement scellé par le support de filtre et que le filtre est positionné dans la cannelure intérieure de la monture du filtre sur tout son pourtour. Fig. 20, 21.
- Installez le préfiltre sur le support de préfiltre et appuyez pour le mettre en place sur le filtre. Fig. 22, 23.

Lorsque vous utilisez un filtre à gaz et un filtre à particules, le filtre à particules doit toujours être enclenché sur le filtre à gaz et le filtre à gaz doit toujours être inséré dans le masque. Pressez simultanément les filtres avec vos doigts placés sur les bords extérieurs des filtres, jusqu'à entendre un clic. Fig. 24.

Séparer les filtres

- Placez une pièce de monnaie entre la lèvre inférieure du filtre à particules et le petit onglet moulé sur le côté du filtre à gaz.
- Appuyez fermement et tournez la pièce jusqu'à ce que les filtres se séparent. Fig. 25.

3.2 Contrôle avant utilisation

- Vérifiez que le masque est complet, correctement monté et soigneusement nettoyé.
- Vérifiez la jupe du masque, les membranes et le siège des membranes. Remplacez-les en cas d'usure, de pièce cassée ou de tout autre défaut. Fig. 26.
- Vérifiez que vous avez sélectionné le bon filtre et qu'il a été correctement installé. Fig. 27.

3.3 Mise en place

- Retirez le casque, les lunettes ou les protections d'oreille que vous portez.
- Mettez le masque. Fig. 28, 29, 30.
- Veillez à ce que les sangles ne soient pas vrillées ou emmêlées.
- Ajustez le jeu de brides. Fig. 31.
- Faites osciller le respirateur jusqu'à ce qu'il soit confortablement en place.

Contrôle d'étanchéité

- Mettez le masque.
 - Pressez légèrement la paume de la main sur le trou du porte-préfiltre afin de créer l'étanchéité. Fig. 32.
 - Inspirez profondément et bloquez votre respiration pendant 10 s environ.
- Si le masque est étanche, il sera comprimé contre votre visage.

En cas de détection de fuite :

- vérifiez les membranes d'expiration, les valves d'expiration et le joint d'étanchéité,
- ajustez les sangles de la coiffe,
- changez de taille de masque.

3.4 Retrait

Attendez d'avoir quitté la zone dangereuse pour retirer le masque.

- Retirez le masque. Fig. 33.

4. Entretien

4.1 Nettoyage

- Retirez le filtre, le couvercle des valves d'expiration, les membranes, la membrane d'inspiration et le jeu de sangles. Le jeu de sangles peut être lavé, mais son séchage demandera plus de temps. Fig. 34.
- Nettoyez le masque et tous les éléments à l'aide de serviettes de nettoyage SR 5226 Sundström.
- Dans le cas d'un encrassement plus important du masque, utilisez une solution savonneuse chaude (+40 °C maximum) et une brosse douce, rincez ensuite à l'eau claire et laissez sécher à l'air libre à température ambiante. Fig. 35.
- Au besoin, désinfectez le masque en pulvérisant une solution d'isopropanol ou d'éthanol à 70 %.
- Inspectez toutes les pièces et remplacez-les le cas échéant. Les éléments critiques que sont les membranes d'expiration et le siège des membranes, doivent présenter des surfaces de contact propres et intactes.
- Laissez sécher le masque avant de le remonter.

REMARQUE ! N'utilisez jamais de solvants pour le nettoyage.

4.2 Stockage

La meilleure façon de stocker le masque est de le ranger dans la pochette de rangement fournie, ou dans l'étui de rangement Sundström SR 230 ou la pochette de rangement SR 339. Tenez-le éloigné de la lumière directe du soleil ou de toute autre source de chaleur.

REMARQUE ! Un filtre à gaz doit être stocké dans une pochette en plastique fermée hermétiquement.

4.3 Schéma d'entretien

Exigences minimales relatives aux routines de maintenance permettant à l'utilisateur d'être assuré d'avoir en permanence un équipement en état de fonctionnement.

	Avant utilisation	Après utilisation	Une fois par an
Contrôle visuel	●		
Contrôle d'étanchéité	●		
Nettoyage		●	
Remplacement de la membrane			●
Remplacement du jeu de sangles			●
Remplacement du joint d'étanchéité			●
Remplacement du filtre	Référez-vous au mode d'emploi des filtres		

4.4 Remplacement de pièces

Utilisez exclusivement des pièces de rechange Sundström d'origine. N'apportez aucune modification à l'équipement. L'utilisation de pièces pirates ou une modification effectuée au niveau de l'équipement peut réduire son efficacité et rendre caduques les agréments dont il fait l'objet.

4.4.1 Remplacement de la membrane d'inspiration

- Retirez la membrane. Fig. 36.
- Fixez la nouvelle membrane sur la goupille.

4.4.2 Remplacement de la membrane d'expiration

- Retirez le capuchon de protection et la membrane. Fig. 37.
- Pressez la nouvelle membrane sur la goupille. Vérifiez soigneusement que la membrane est complètement en contact avec le siège de la membrane. Fig. 38.
- Pressez correctement le nouveau capuchon de protection. Fig. 39.

4.4.3 Remplacement du jeu de brides

- Détachez le jeu de brides du masque. Fig. 40.
- Fixez le jeu de brides au masque. Fig. 41.

4.4.4 Remplacement du support de filtre

- Détachez le support de filtre du masque en le faisant pivoter d'un quart de tour. Fig. 42.
- Fixez le nouveau support de filtre. Fig. 43. Vérifiez que le joint d'étanchéité est correctement fixé au support de filtre, voir fig. 45.

4.4.5. Changement du joint d'étanchéité

- Détachez le support de filtre, voir le chapitre « 4.4.4 Remplacement du support de filtre ».
- Libérez le joint d'étanchéité de la monture du support de filtre. Fig. 44.
- Fixez le nouveau joint d'étanchéité. Fig. 45.
- Attachez le support de filtre, voir fig. 43.

5. Caractéristiques techniques

Résistance à l'inspiration avec un filtre à particules

≈ 40 Pa à 30 l/min

Résistance à l'expiration

≈ 73 Pa, à 160 l/min.

Matériaux

Le matériau et les pigments utilisés pour la jupe du masque SR 900 sont homologués, ce qui diminue le risque d'allergies de contact. Toutes les pièces en plastique portent le code matériel concerné. Fig. 46 A.

Durée de conservation

Le SR 900 peut être stocké pendant 5 ans à compter de la date de fabrication, référez-vous aux dates gravées. Fig. 46 B.

Taille et poids

Fig. 46 C.

Plage de température

- Condition de stockage. Fig. 47.
- Conditions d'utilisation. Fig. 48.

6. Signification des symboles



Voir la notice d'utilisation



Date gravée, année et mois



Marquage CE
(INSPEC International B.V.)



Humidité relative

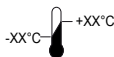

Plage de température

>XX+XX<

Désignation du matériel

7. Homologation

Le demi-masque SR 900 est homologué selon la norme EN 140:1998.

L'homologation de type Règlement EPI (UE) 2016/425 a été délivrée par l'organisme compétent n° 2849. L'adresse figure au verso du mode d'emploi.

La déclaration de conformité CE est disponible sur le site www.srsafety.com.

Félálarc SR 900

HU

1. Általános tudnivalók
2. Alkatrészek
3. Használat
4. Karbantartás
5. Műszaki adatok
6. A szimbólumok magyarázata
7. Engedélyek

1. Általános tudnivalók

A légzőkészüléket mindig légzésvédelmi program részeként kell használni. Az EN 529:2005 további tudnivalókkal szolgál. Az ezekben a szabványokban foglalt iránymutatás rávilágít a légzésvédőeszköz-programok fontos szempontjaira, de nem helyettesíti a nemzeti vagy helyi előírásokat.

Ha bizonytalan az eszköz kiválasztásával vagy ápolásával kapcsolatban, érdeklődjön a munkafelügyelőnél vagy az értékesítés helyén. A Sundström Safety AB technikai szolgáltatási osztálya ugyancsak készséggel nyújt felvilágosítást.

1.1. A rendszer leírása

Az SR 900 félálarc a következőkkel együtt használható:

- A Sundström által gyártott szűrőbetétek
- Az EN 12083 szabványnak megfelelő SR905 távoli szűrőtartó
- Az EN 14594:2005 szabványnak megfelelő SR 307 vagy SR 507 sűrített levegős kiegészítő, amely légzésvédő eszközként szolgál, folyamatos levegőáramlással a sűrített levegős levegőellátó berendezésből
- Az SR 500/SR 700 ventilátoregység és az engedélyezett szűrők a Sundström ventilátoros légzésvédelmi eszköz részét képezik, amely megfelel az EN 12942:1998 szabvány előírásainak.

1.2. Alkalmazások

A Sundström félálarcok légzésvédelmet nyújtanak a levegőben található szennyezőanyagok, mint pl. részecskék, mikroorganizmusok, biokémiai anyagok, gázok/gőzök és ezen szennyezőanyagok kombinációja ellen;

1.3. Figyelmeztetések/korlátozások

Vegye figyelembe, hogy a légzésvédelmi eszközök használatára vonatkozó szabályozás országonként eltérhet.

Ne használja az eszközt a következő környezeti feltételek esetén:

- Életet és egészséget közvetlenül veszélyeztető (IDLH) környezetben.
 - Ha a környezeti levegő oxigénnel dúsított, vagy nem rendelkezik normál oxigéntartalommal.
 - Ha a szennyezőanyagok ismeretlenek.
- Ne használja az eszközt:
- Ha a próba során az álarc nem illeszkedik szorosan, hézagmentesen. Borosta, sebhely vagy egyéb fizikai jellemzők akadályozhatják a légzőkészülék szoros illeszkedését.
 - Ha nem áll rendelkezésre figyelmeztető információ a szennyezőanyagokkal kapcsolatban.

Azonnal állítsa le a munkát:

- Ha légzési nehézséget tapasztal.
- Ha szédülést, hányingert vagy bármilyen egyéb észrevehető fizikai hatást érez.
- Ha érzi a szennyezőanyagok szagát vagy ízét.

Robbanásveszélyes környezetben körültekintéssel használja az eszközt.

2. Alkatrészek

2.1. Átvételi ellenőrzés

Ellenőrizze a csomagjegyzék alapján, hogy az eszköz hiánytalan és sérülésmentes-e.

Csomagjegyzék

1. ábra.
1. Félálarc
2. Előszűrő
3. Előszűrőtartó
4. Tisztítókendő
5. Azonosítócímké
6. Használati utasítás
7. Tárolótáska

2.2. Álarc

3. ábra.

Cikk	Rendelésisz.
SR 900 félálarc, kicsi	H01-3012
SR 900 félálarc, közepes	H01-3112
SR 900 félálarc, nagy	H01-3212
1. Álarctest	–
2. Fejpánt, egypántos	R01-3001
2. Fejpánt, hevederpántos	R01-3002
3. Belégzőmembrán	–
4. Szelepülés	–
5. Kilégzőmembrán	–
6. Védősapka	–
7. Tömítés	R01-3004
8. Szűrőtartó	R01-3003
9. Gázszűrő	–
10. Részecszeszűrő	–
11. SR221 előszűrő	H02-0312
12. Előszűrőtartó	R01-0605

2.3. Szűrő

A szűrő típusa a rajta látható színek alapján határozható meg, lásd a szűrők használati utasítását. Felhívjuk figyelmét, hogy a részecszeszűrő csak a részecskékkel, a gázszűrő pedig csak a gázokkal és gőzökkel szemben nyújt védelmet. A kombinált szűrő mind gázok és gőzök, mind részecskék ellen véd.

Cikk	Rendelésisz.
• SR 510 részecszeszűrő, P3 R	H02-1312
• SR 217 gázszűrő, A1	H02-2512
• SR 218-3 gázszűrő, A2	H02-2012
• SR 298 gázszűrő, AX	H02-2412
• SR 315 gázszűrő, ABE1	H02-3212
• SR 294 gázszűrő, ABE2	H02-3312
• SR 316 gázszűrő, K1	H02-4212
• SR 295 gázszűrő, K2	H02-4312
• SR 297 gázszűrő, ABEK1	H02-5312
• SR 299-2 kombinált szűrő, ABEK1-Hg-P3 R	H02-6512

2.4. Tartozékok, pótalkatrészek

Cikk	Rendelésisz.
• SR 369 membránkészlet, 4. ábra	R01-2004
Belégzőmembrán 1x	
Kilégzőmembrán 2x	
Védősapka 2x	
• Szervizkészlet, 5. ábra	R01-3005
Fejpánt, egypántos	
SR 369 membránkészlet	
Előszűrőtartó	

- SR 64 védőcsuklya, 6. ábra H09-0301
- SR 345 védőcsuklya, 7. ábra H09-1012
- SR 346 védőcsuklya, 8. ábra H09-1112
- SR 230 tárolódoboz, 9. ábra H09-3012
- SR 339 tárolótáska, 10. ábra H09-0112
- SR 951 légzőcső, 11. ábra T01-3003
- SR 952 kettős légzőcső, 12. ábra R01-3009
- SR 324 hangerősítő, 13. ábra T01-1217
- SR 328 tesztadapter, 14. ábra T01-1202
- Acélhálós lemez, 15. ábra T01-2001
- Azonosítócímke, 16. ábra R09-0101
- Tárolótáska, 50x, 17. ábra R01-0607
- SR 5226 tisztítókendő, 50 darabos doboz, 18. ábra H09-0401

SR 307/SR 507 sűrített levegős kiegészítő

Ha a félálarcot az SR 307/SR 507 sűrített levegős kiegészítővel használja, az adott eszköz használati utasítását is be kell tartani.

SR 500/SR 700 ventilátoregység

Ha a félálarcot az SR 500/SR 700 ventilátoregységgel használja, az adott eszköz használati utasítását is be kell tartani.

SR 905 távoli szűrőtartó

Ha a félálarcot az SR 905 távoli szűrőtartóval használja, az adott eszköz használati utasítását is be kell tartani.

3. Használat

3.1. Összeállítás

Az azonosítócímke felerősítése

2. ábra.

1. Hajtsa félre a fület, és írja a nevét a címkére.
2. Ragassza le az írott részt.
3. Helyezze be félig a címkét a nyílásba.
4. Távolítsa el a védőpapírt.
5. Ragassza össze a címkét.

A szűrő behelyezése az álarcba

- Ellenőrizze, hogy a megfelelő szűrőt választotta-e ki, lásd a szűrők használati utasítását.
- Ellenőrizze a lejárat dátumot. A lejárat dátum csak akkor érvényes, ha a szűrő csomagolása bontatlan.
- Illesse a szűrőt az álarcba úgy, hogy a szűrőn levő nyílak a felhasználó arca felé álljanak. 19. ábra.

- Ellenőrizze, hogy a szűrő peremét mindenütt jól lezárja-e a szűrőtartó, és hogy a szűrő mindenütt a szűrő rögzítőrészének belső bemélyedésébe illeszkedik-e. 20., 21. ábra.
- Helyezze az előszűrőt az előszűrőtartóba, és pattintsa be a helyére a szűrőn. 22., 23. ábra.

Ha gáz- és részecskeszűrőt is használ, akkor a részecskeszűrőt mindig a gázsűrőre kell rögzíteni, és azt így kell behelyezni az álarcba. Pattintsa össze a két szűrőt úgy, hogy ujjával egymásba nyomja őket a külső peremükön. 24. ábra.

A szűrők szétválasztása

- Illesszen egy pénzérmét a részecskeszűrő alsó pereme és a gázsűrő oldalán található kisméretű fül közé.
- Erősen nyomva fordítsa el a pénzérmét, hogy a szűrők szétváljanak. 25. ábra.

3.2. Használat előtti ellenőrzés

- Ellenőrizze, hogy az álarcról nem hiányzik-e semmi, megfelelően van-e összeszerelve, és alaposan meg lett-e tisztítva.
- Ellenőrizze az álarctestet, a membránokat és a membránfészkeket. A kopott, sérült vagy egyéb okból hibás alkatrészeket cserélje ki. 26. ábra.
- Ellenőrizze, hogy a megfelelő szűrőt választotta-e ki, és jól helyezte-e be. 27. ábra.

3.3. Levétel

- Vegyen le a fejről minden kármzsát, szemüveget vagy fülvédőt.
- Vegye fel az álarcot. 28., 29., 30. ábra.
- Egyenesítse ki az esetleges csavarodásokat vagy csomókat.
- Állítsa be a pántot. 31. ábra.
- Húzza előre-hátra a légzőkészüléket, amíg az kényelmesen nem illeszkedik.

Illeszkedés ellenőrzése

- Vegye fel az álarcot.
- A tenyerével óvatosan fogja be az előszűrő tartón lévő nyílást. 32. ábra.
- Vegyen mély lélegzetet, és tartsa vissza lélegzetét körülbelül 10 másodpercig.

Ha az álarc szorosan illeszkedik, nekinyomódik az arcának.

Ha szívárgást érezel:

- Ellenőrizze a kilégzőmembránokat, a kilégzőszelepeket és a tömitést.

- Állítsa be a fejpántot.
- Válasszon más méretű légzőkészüléket.

3.4. Felvétel

Az álarcot mindaddig ne vegye le, amíg biztonságos távolságba nem kerül a veszélyes területtől.

- Vegye le az álarcot. 33. ábra.

4. Karbantartás

4.1. Tisztítás

- Távolítsa el a szűrőt, a kilégzőszelepek fedeleit, a membránokat, a belégzőmembránt és a fejpántot. A fejpánt mosható, de a száradása hosszabb időt igényel. 34. ábra.
- Tisztítsa meg az álarcot és minden alkarészét SR 5226 Sundström tisztítókendővel.
- Ha az álarc erősen szennyezett, használjon meleg (legfeljebb +40 °C-os) enyhe szappanos oldatot és lágy keféket, majd tiszta vízzel öblítse le az eszközt, és hagyja szobahőmérsékleten megszáradni. 35. ábra.
- Ha fertőtlenítés szükséges, permetezzen az álarcra 70%-os etanol- vagy izopropanol-oldatot.
- Vizsgáljon meg minden alkatrészt, és szükség esetén cserélje őket újra. A kilégzőmembránok és a membránfészkek kritikus területek, amelyeknek tiszta és sérülésmentes érintkezési felülettel kell rendelkezniük.
- Hagyja megszáradni az álarcot, majd szerelje össze.

FONTOS! Ne használjon oldószert a tisztításhoz.

4.2. Tárolás

Az álarc tárolására a mellékelt tárolótáska, illetve a Sundström SR 230 tárolódoboz vagy SR 339 tárolótáska biztosítja a legmegfelelőbb megoldást. Óvja az eszközt a közvetlen napfénytől és az egyéb hőforrásoktól.

FONTOS! A gázsűrőt jól lezárt műanyag tasakban kell tárolni.

4.3. Karbantartási terv

A karbantartási eljárásra vonatkozó minimális követelmények teljesítésével biztosítsa, hogy az eszköz mindig használható állapotban legyen.

	Használat előtt	Használat után	Évente
Szemrevételezés	•		
Illeszkedés ellenőrzése	•		
Tisztítás		•	
Membráncsere			•
Pántcsere			•
Tömítéscsere			•
Szűrőcsere	Lásd a szűrők használati utasítását.		

4.4. Alkatrészcsere

Kizárólag eredeti Sundström alkatrészeket használjon. Ne módosítsa az eszközt. Nem eredeti alkatrészek használata vagy az eszköz módosítása esetén gyengülhet az eszköz védelmi funkciója, és veszélybe kerülhet a termék megfelelése az előírásoknak.

4.4.1. A belégző membrán cseréje

- Távolítsa el a membránt. 36. ábra.
- Helyezze fel az új membránt a csapra.

4.4.2. A kilégzőmembrán cseréje

- Távolítsa el a védősapkát és a membránt. 37. ábra.
- Nyomja az új membránt a csapra. Gondosan ellenőrizze, hogy a membrán kerülete mindenütt érintkezik-e a membránrészekkel. 38. ábra.
- Nyomja a helyére a védősapkát. 39. ábra.

4.4.3. A fejpánt cseréje.

- Vegye le a fejpántot az álarcról. 40. ábra.
- Erősítse a fejpántot az álarcra. 41. ábra.

4.4.4. A szűrőtartó cseréje

- Vegye le a szűrőtartót az álarcról úgy, hogy $\frac{1}{4}$ fordulattal elforgatja. 42. ábra.
- Rögzítse az új szűrőtartót. 43. ábra. Ellenőrizze, hogy a tömítés megfelelően fel van-e helyezve a szűrőtartóra, lásd 45. ábra.

4.4.5. A tömítés cseréje

- Vegye le a szűrőtartót, lásd 4.4.4. A szűrőtartó cseréje.
- Lazítsa ki a tömítést a szűrőtartóból. 44. ábra.
- Helyezze be az új tömítést. 45. ábra.
- Rögzítse a szűrőtartót, lásd 43. ábra.

5. Műszaki adatok

Belégzési ellenállás részecskeszűrővel
≈ 40 Pa, 30 l/min értéknél

Kilégzési ellenállás
≈ 73 Pa, 160 l/min értéknél

Anyagok

Mivel az SR 900 álarc testének anyaga és pigmentjei a jóváhagyás szerint érintkezhetnek élelmiszerekkel, az érintkezés okozta allergiás reakciók kockázata minimális. Minden műanyag alkatrész el van látva anyagkóddal. 46 A. ábra.

Felhasználhatósági időtartam

Az SR 900 felhasználhatósági időtartama a gyártás dátumától számított 5 év, lásd a dátumjelzést. 46 B. ábra.

Méret és tömeg

46 C. ábra.

Hőmérséklet-tartomány

- Tárolási feltételek: 47. ábra.
- Használati feltételek: 48. ábra.

6. A szimbólumok magyarázata



Lapozza fel a használati utasítást



Évet és hónapot megadó dátumjelzés

CE
2849

INSPEC International B.V.
által kiállított CE-engedély



Relatív páratartalom



-XX°C — +XX°C Hőmérséklet-tartomány

>XX+XX< Anyagmegjelölés

7. Engedélyek

Az SR 900 félálarc jóváhagyással rendelkezik az EN 140:1998 szabványnak megfelelően.

Az egyéni védőeszközökről szóló 2016/425/EU rendeletnek megfelelő típusjóváhagyást a 2849. számú tanúsító szervezet adta ki. A szervezet címét a használati utasítás hátlapján találja.

Az EU megfelelőségi nyilatkozat a www.srsafety.com címen áll rendelkezésre.

Semimaschera SR 900

IT

1. Informazioni generali
2. Componenti
3. Uso
4. Manutenzione
5. Specifiche tecniche
6. Legenda del simbolo
7. Omologazione

1. Informazioni generali

Un programma di protezione delle vie respiratorie deve sempre prevedere l'uso di un respiratore adeguato. Per informazioni e orientamenti, fare riferimento alla norma EN 529:2005. Tali norme forniscono informazioni sugli aspetti più importanti di un programma di protezione delle vie respiratorie, ma non sostituiscono le norme locali o nazionali.

In caso di dubbi riguardo alla scelta e alla cura dell'attrezzatura, rivolgersi al proprio supervisore sul lavoro o contattare il rivenditore, oppure contattare il reparto di Assistenza Tecnica di Sundström Safety AB.

1.1 Descrizione del sistema

La semimaschera SR 900 è utilizzata in combinazione con:

- Filtri della gamma Sundström.
- Supporto per filtro remoto SR 905 ai sensi della norma EN 12083.
- L'accessorio per aria compressa SR 307 o SR 507 che funge in tal caso da autorespiratore a flusso continuo per il collegamento a un'alimentazione di aria compressa ai sensi della norma EN 14594:2005.
- Le ventole SR 500/SR 700, in combinazione con i filtri omologati, sono incluse nel sistema di dispositivi di protezione respiratoria a ventilazione assistita Sundström conformi alla norma EN 12942:1998.

1.2 Campi di impiego

Le semimaschere Sundström proteggono le vie respiratorie da inquinanti volatili, quali particelle, microrganismi, sostanze biochimiche, gas/vapori e combinazioni degli stessi.

1.3 Avvertenze/limitazioni

Si tenga presente che, a seconda del Paese, possono esistere differenze normative in merito all'uso delle attrezzature per la protezione respiratoria.

Non usare l'attrezzatura in ambienti:

- immediatamente pericolosi per la vita e la salute (IDLH),
- in cui l'aria circostante è arricchita con ossigeno o non presenta un contenuto normale di ossigeno,
- in cui gli agenti inquinanti sono sconosciuti.

Non usare l'attrezzatura:

- Se la maschera non assicura l'ermeticità e la perfetta aderenza al viso durante la prova di tenuta. Nota: barba lunga, cicatrici o altre caratteristiche fisiche possono interferire con la corretta tenuta del respiratore.
- Se non ci sono avvertenze informative sugli agenti inquinanti.

Interrompere immediatamente il lavoro:

- in presenza di difficoltà di respirazione,
- in presenza di vertigini, nausea o altri sintomi fisici evidenti,
- alla percezione dell'odore o del sapore di agenti inquinanti.

Adottare le opportune precauzioni quando l'attrezzatura è utilizzata in ambienti esplosivi.

2. Componenti

2.1 Controllo della fornitura

Controllare che l'attrezzatura sia completa, in conformità alla relativa distinta, e che non sia danneggiata.

Distinta dei componenti forniti

Fig. 1.

1. Semimaschera
2. Prefiltro
3. Supporto del prefiltro
4. Salvietta detergente
5. Contrassegno di identificazione
6. Istruzioni per l'uso
7. Sacca per conservazione

2.2 Maschera

Fig. 3.

Articolo	N. d'ordine
Semimaschera SR 900 Small	H01-3012
Semimaschera SR 900 Medium	H01-3112
Semimaschera SR 900 Large	H01-3212
1. Corpo maschera	
2. Sistema di fascette, fascetta singola	R01-3001
2. Sistema di fascette, fascette di supporto	R01-3002
3. Membrana di inspirazione	-
4. Sede della valvola	-
5. Membrana di espirazione	-
6. Tappo di protezione	-
7. Guarnizione	R01-3004
8. Supporto del filtro	R01-3003
9. Filtro per gas	-
10. Filtro antipolvere	-
11. Prefiltro SR 221	H02-0312
12. Supporto del prefiltro	R01-0605

2.3 Filtro

È possibile identificare il tipo di filtro dal codice colore presente sul filtro stesso. *Fare riferimento alle istruzioni per l'uso dei filtri.* Un filtro antipolvere protegge solamente da particelle e un filtro antigas protegge solamente da gas e vapori. Un filtro combinato protegge sia da gas e vapori che dalle particelle.

Articolo	N. d'ordine
• Filtro antipolvere P3 R, SR 510	H02-1312
• Filtro antigas A1, SR 217	H02-2512
• Filtro antigas A2, SR 218-3	H02-2012
• Filtro antigas AX, SR 298	H02-2412
• Filtro antigas ABE1, SR 315	H02-3212
• Filtro antigas ABE2, SR 294	H02-3312
• Filtro antigas K1, SR 316	H02-4212
• Filtro antigas K2, SR 295	H02-4312
• Filtro antigas ABEK1, SR 297	H02-5312
• Filtro combinato ABEK1-Hg-P3 R, SR 299-2	H02-6512

2.4 Accessori/Ricambi

Articolo	N. d'ordine
• Kit membrane SR 369, fig. 4	R01-2004
Membrane di inspirazione 1x	
Membrane di espirazione 2x	
Filtri di protezione 2x	

- Kit di servizio, fig. 5 R01-3005
- Sistema di fascette, fascette singole
- Kit membrane SR 369
- Supporto del prefiltro
- Cappuccio di protezione SR 64, fig. 6 H09-0301
- Cappuccio di protezione SR 345, fig. 7 H09-1012
- Cappuccio di protezione SR 346, fig. 8 H09-1112
- Custodia SR 230, fig. 9 H09-3012
- Borsa SR 339, fig. 10 H09-0112
- Flessibile SR 951, fig. 11 T01-3003
- Flessibile doppio SR 952, fig. 12 R01-3009
- Amplificatore voce SR 324, fig. 13 T01-1217
- Adattatore di prova SR 328, fig. 14 T01-1202
- Disco in rete di acciaio, fig. 15 T01-2001
- Contrassegno di identificazione, fig. 16 R09-0101
- Borsa, 50 x, fig. 17 R01-0607
- Salviette detergenti SR 5226, confezione da 50 pezzi, fig. 18 H09-0401

Attacco per aria compressa SR 307/SR 507

Per utilizzare la semimaschera con l'accessorio per aria compressa SR 307/SR 507, fare riferimento alle istruzioni per l'uso di tale attrezzatura.

Ventola SR 500/SR 700

Per l'uso della semimaschera con la ventola SR 500/SR 700, fare riferimento alle istruzioni per l'uso di tale attrezzatura.

Supporto per filtro remoto SR 905

Per l'uso della semimaschera con il supporto per filtro remoto SR 905, fare riferimento alle istruzioni per l'uso di tale attrezzatura.

3. Uso

3.1 Installazione

Fissare il contrassegno di identificazione
Fig. 2.

1. Sollevare il lembo di protezione prima di scrivere il proprio nome.
2. Sigillare il campo dove è stato inserito il nome.
3. Introdurre l'etichetta per metà nella fessura.
4. Rimuovere la pellicola protettiva.
5. Attaccare l'etichetta.

Inserire il filtro nella maschera.

- Accertarsi di aver selezionato il filtro corretto. *Fare riferimento alle istruzioni per l'uso dei filtri.*
- Accertarsi che il filtro non sia scaduto. La data di scadenza è valida a condizione che l'imballaggio del filtro non sia stato aperto.
- Inserire il filtro nella maschera in modo che le frecce sullo stesso siano rivolte verso il viso. Fig. 19.
- Controllare che il bordo del filtro e il supporto del filtro siano completamente sigillati e che il filtro si trovi nella scanalatura interna tutt'intorno al supporto del filtro. Figg. 20, 21.
- Inserire il prefiltro nel relativo supporto e premerlo in posizione sul filtro. Figg. 22, 23.

Quando si utilizzano sia il filtro antigas sia il filtro antipolvere, quest'ultimo deve sempre essere applicato a scatto sul filtro antigas e il filtro antigas deve essere sempre inserito nella maschera. Premere entrambi i filtri con le dita intorno ai bordi esterni degli stessi finché non si sente un clic. Fig. 24.

Separazione del filtro

- Inserire una moneta tra il bordo inferiore del filtro antipolvere e la piccola linguetta sul lato del filtro antigas.
- Premere saldamente e ruotare la moneta finché i filtri non si separano. Fig. 25.

3.2 Ispezione prima dell'uso

- Accertare che la maschera sia completa, correttamente montata e accuratamente pulita.
- Controllare il corpo della maschera, le membrane e le sedi delle membrane. Sostituirli se sono usurati, rotti o se presentano difetti di altro genere. Fig. 26.

- Accertarsi di aver selezionato il filtro adeguato e di averlo installato correttamente. Fig. 27.

3.3 Posizionamento

- Togliere dalla testa eventuali cappucci, occhiali o protezioni per le orecchie.
- Indossare la maschera. Figg. 28, 29, 30.
- Controllare che le fascette non siano attorcigliate o ingarbugliate.
- Regolare il sistema di fascette. Fig. 31.
- Sistemare il respiratore, adattandolo bene al viso.

Prova di tenuta

- Indossare la maschera.
- Posare leggermente il palmo della mano sul foro del supporto del prefiltro per consentire la tenuta. Fig. 32.
- Inspirare a fondo e trattenere il respiro per circa 10 s.

Se la maschera tiene, aderirà perfettamente al viso con una leggera pressione.

Se vengono rilevate perdite

- *controllare le membrane e le valvole di espirazione e la guarnizione,*
- *regolare il sistema di fascette,*
- *cambiare la taglia del respiratore.*

3.4 Rimozione

Non togliere la maschera finché non ci si trova ben distanti dalla zona pericolosa..

- Togliere la maschera. Fig. 33.

4. Manutenzione

4.1 Pulizia

- Rimuovere il filtro, i coperchi delle valvole di espirazione, le membrane, la membrana di inspirazione e il sistema di fascette. È possibile lavare anche il sistema di fascette, ma la loro asciugatura richiede un tempo maggiore. Fig. 34.
- Pulire la maschera e tutti i componenti con le salviette detergenti e disinfettanti Sundström SR 5226.
- Se la maschera è molto sporca, usare una soluzione saponata delicata calda (max. +40 °C) e una spazzola morbida, quindi sciacquare con acqua corrente pulita e lasciar asciugare a temperatura ambiente. Fig. 35.
- Se necessario, nebulizzare una soluzione di alcol etilico o isopropilico al 70% per disinfettarlo.

- Ispezionare tutti i componenti e, se necessario, sostituirli con pezzi nuovi. I punti critici sono le membrane di espirazione e le sedi delle membrane, le cui superfici di contatto devono essere pulite e intatte.
- Lasciar asciugare la maschera, quindi rimontarla.

N.B. Non utilizzare mai solventi per la pulizia.

4.2 Conservazione

Il modo migliore per conservare la maschera consiste nel riporla nell'apposita borsa, nella custodia Sundström SR 230 o nella borsa SR 339. Non esporre alla luce solare diretta o ad altre fonti di calore.

N.B. I filtri antigas devono essere riposti in un sacchetto di plastica saldamente sigillato.

4.3 Programma di manutenzione

Per garantire che l'attrezzatura sia sempre in condizioni di funzionamento ottimali, rispettare i requisiti di manutenzione minimi.

	Prima dell'uso	Dopo l'uso	Ogni anno
Controllo visivo	●		
Prova di tenuta	●		
Pulizia		●	
Sostituzione della membrana			●
Sostituzione del sistema di fascette			●
Sostituzione della guarnizione			●
Sostituzione del filtro	Fare riferimento alle istruzioni per l'uso dei filtri		

4.4 Sostituzione dei componenti

Usare solo ricambi originali Sundström. Non apportare modifiche all'attrezzatura. L'uso di ricambi non originali o l'apporto di modifiche possono ridurre l'effetto protettivo del dispositivo e comprometterne le caratteristiche di omologazione.

4.4.1 Sostituzione della membrana di ispirazione

- Rimuovere la membrana. Fig. 36.
- Fissare la nuova membrana sul perno.

4.4.2 Sostituzione della membrana di espirazione

- Rimuovere il cappuccio di protezione e la membrana Fig. 37.
- Premere la nuova membrana sul perno. Verificare con attenzione che la membrana sia completamente a contatto con la sede della membrana. Fig. 38.
- Premere il nuovo cappuccio di protezione in posizione. Fig. 39.

4.4.3 Sostituzione del sistema di fascette

- Staccare il sistema di fascette dalla maschera. Fig. 40.
- Fissare il sistema di fascette alla maschera. Fig. 41.

4.4.4 Sostituzione del supporto del filtro

- Staccare il supporto del filtro dalla maschera, facendogli fare $\frac{1}{4}$ di giro. Fig. 42.
- Fissare il nuovo supporto del filtro. Fig. 43. Assicurarsi che la guarnizione sia montata correttamente sul supporto del filtro. Vedere fig. 45.

4.4.5 Sostituzione della guarnizione

- Staccare il supporto del filtro. Consultare la sezione 4.4.4 Sostituzione del supporto del filtro.
- Liberare la guarnizione dall'attacco presente sul supporto del filtro. Fig. 44.
- Montare la nuova guarnizione. Fig. 45.
- Fissare il supporto del filtro. Vedere fig. 43.

5. Specifiche tecniche

Resistenza all'inspirazione con filtro antipolvere

≈ 40 Pa a 30 l/min.

Resistenza all'espirazione

≈ 73 Pa a 160 l/min.

Materiali

Il materiale e i pigmenti del corpo della maschera SR 900 sono approvati per l'esposizione agli alimenti, il che riduce al minimo il rischio di allergie da contatto.

Tutti i componenti in plastica sono contrassegnati con i codici dei materiali. Fig. 46 A.

Durata di conservazione

La durata di conservazione dell'SR 900 è di 5 anni a partire dalla data di produzione; consultare gli appositi indicatori. Fig. 46 B.

Taglia e peso

Fig. 46 C.

Intervallo di temperatura

- Condizioni di stoccaggio. Fig. 47.
- Condizioni d'uso. Fig. 48.

6. Legenda del simbolo



Consultare le istruzioni per l'uso



Indicatori di data, anno e mese



Omologazione CE rilasciata da INSPEC International B.V.



Umidità relativa



Intervallo di temperatura

>XX+XX<

Designazione del materiale

7. Omologazione

La semimaschera SR 900 è omologata ai sensi della norma EN 140:1998.

L'omologazione al Regolamento (EU) 2016/425 sui DPI è stata rilasciata dall'Organismo Notificato N. 2849. Per ottenerne l'indirizzo, consultare il retro delle istruzioni per l'uso.

La dichiarazione di conformità UE è disponibile all'indirizzo www.srsafety.com

Pusę veido dengianti kaukė SR 900

LT

1. Bendra informacija
2. Dalys
3. Naudojimas
4. Techninė priežiūra
5. Techninės specifikacijos
6. Simbolių reikšmės
7. Patvirtinimas

1. Bendra informacija

Respiratoriaus naudojimas turi būti kvėpavimo apsaugos programos dalis. Informacijos prašome ieškoti ES standarte EN 529:2005. Šiuose standartuose nurodyti svarbiausi kvėpavimo apsaugos aparatų programos reikalavimai, tačiau jie nepakeičia nacionalinių ar vietinių reglamentų.

Jeigu jūs abejojate dėl tinkamos įrangos pasirinkimo ir priežiūros, kreipkitės į savo darbų vadovą arba susisiekiate su pardavėjo atstovu. Jūs taip pat galite kreiptis į „Sundström Safety AB“ techninės priežiūros skyrių.

1.1 Sistemos aprašymas

Pusę veido dengianti kaukė SR 900 naudojama kartu su:

- „Sundström“ filtrais.
- Atskiru filtro laikikliu SR 905 pagal EN 12083.
- Suspausto oro tiekimo priedu SR 307 arba SR 507, kurie, prijungus suspausto oro šaltinį, tuomet veikia kaip nuolatinio oro srauto kvėpavimo aparatai pagal EN 14594:2005.
- Ventilatoriaus bloku SR 500 arba SR 700 ir patvirtintais filtrais, kurie įtraukti į „Sundström“ ventiliuojamą apsauginę kvėpavimo įrenginio sistemą, atitinkančią EN 12942:1998.

1.2 Pritaikymas

„Sundström“ pusę veido dengiančios kaukės suteikia kvėpavimo apsaugą nuo užteršto oro, pavyzdžiui, dalelių, mikroorganizmų, biocheminių medžiagų, dujų / garų ir šių medžiagų derinių.

1.3 Įspėjimai / apribojimai

Atkreipkite dėmesį, kad apsauginės kvėpavimo įrangos naudojimo reikalavimai įvairiose šalyse gali skirtis.

Įrangos nenaudokite aplinkose:

- kuriose kyla tiesioginė grėsmė gyvybei ir sveikatai (IDLH);
- kuriose aplinkos oras prisotintas deguonies arba deguonies koncentracija nėra normali;
- kuriose teršalai nežinomi.

Įrangos nenaudokite:

- jei bandymų užsidėti metu kaukė sandariai nepriklunda; atkreipkite dėmesį, kad barzda, randai ar kitos fizinės ypatybės gali trukdyti respiratoriui tinkamai priglusti;
- jeigu nėra jokios įspėjamosios informacijos apie teršalus.

Nedelsiant nutraukite darbą:

- jei kvėpuoti yra sunku;
- jei svaigsta galva, pykina ar jaučiate kokį nors kitą pastebimą fizinį poveikį;
- jei teršalus užuodžiate arba jaučiate jų skonį. Įrangą naudojant sprogiuose aplinkose, būtina imtis atsargumo priemonių.

2. Dalys

2.1 Komplektavimo patikrinimas

Pagal pakavimo lapą patikrinkite įrangos komplektavimą ir ar ji nepažeista gabenant.

Pakavimo lapas

1 pav.

1. Pusę veido dengianti kaukė
2. Pirminis filtras
3. Pirminio filtro laikiklis
4. Valymo šluostė
5. Identifikavimo etiketė
6. Naudojimo instrukcijos
7. Laikymo krepšys

2.2 Kaukė

(3 pav.).

Dalis	Užsakymo Nr.
Pusę veido dengianti kaukė SR 900 maža	H01-3012
Pusę veido dengianti kaukė SR 900 vidutinė	H01-3112
Pusę veido dengianti kaukė SR 900 didelė	H01-3212
1. Pagrindinė kaukės dalis	-
2. Galvos dirželis, viena juostelė	R01-3001
2. Galvos dirželis, juostelė su praplatinimu	R01-3002
3. Įkvėpimo membrana	-
4. Vožtuvo lizdas	-
5. Iškvėpimo membrana	-
6. Apsauginis dangtelis	-
7. Tarpiklis	R01-3004
8. Filtro laikiklis	R01-3003
9. Dujų filtras	-
10. Kietųjų dalelių filtras	-
11. Pirminis filtras SR221	H02-0312
12. Pirminio filtro laikiklis	R01-0605

2.3 Filtras

Filtro tipą galite nustatyti pagal spalvos kodą ant filtro. (žr. *filtrų naudojimo instrukcijas*). Atkreipkite dėmesį, kad kietųjų dalelių filtras apsaugo tik nuo kietųjų dalelių, o dujų filtras – tik nuo dujų ir garų. Kombinuotas filtras apsaugo tiek nuo dujų ir garų, tiek nuo kietųjų dalelių.

Dalis	Užsakymo Nr.
• Kietųjų dalelių filtras P3 R, SR 510	H02-1312
• Dujų filtras A1, SR 217	H02-2512
• Dujų filtras A2, SR 218-3	H02-2012
• Dujų filtras AX, SR 298	H02-2412
• Dujų filtras ABE1, SR 315	H02-3212
• Dujų filtras ABE2, SR 294	H02-3312
• Dujų filtras K1, SR 316	H02-4212
• Dujų filtras K2, SR 295	H02-4312
• Dujų filtras ABEK1, SR 297	H02-5312
• Kombinuotas filtras ABEK1-Hg-P3 R, SR 299-2	H02-6512

2.4 Priedai ir atsarginės detalės

Dalis	Užsakymo Nr.
• Membranų rinkinys SR 369, 4 pav. R01-2004	
• Įkvėpimo membrana 1 vnt.	
• Iškvėpimo membranos 2 vnt.	
• Apsauginiai dangteliai 2 vnt.	
• Remonto rinkinys, 5 pav.	R01-3005
• Galvos dirželis, viena juostelė	
• Membranų rinkinys SR 369	
• Pirminio filtro laikiklis	
• Apsauginis gaubtas SR 64, 6 pav. H09-0301	
• Apsauginis gaubtas SR 345, 7 pav.	H09-1012
• Apsauginis gaubtas SR 346, 8 pav.	H09-1112
• Laikymo dėžė SR 230, 9 pav.	H09-3012
• Laikymo krepšys SR 339, 10 pav.	H09-0112
• Žarna SR 951, 11 pav.	T01-3003
• Dviguba žarna SR 952 12 pav.	R01-3009
• Balso stiprintuvas SR 324, 13 pav.	T01-1217
• Bandomasis adapteris SR 328, 14 pav.	T01-1202
• Plieninis tinklinis diskas, 15 pav.	T01-2001
• Identifikavimo etiketė, 16 pav.	R09-0101
• Laikymo krepšys, 50x, 17 pav.	R01-0607
• Valymo servetėlės SR 5226, 50 vnt. dėžutėje, 18 pav.	H09-0401

Suslėgtojo oro įrenginys SR 307/SR 507

Kai pusę veido dengianti kaukė naudojama su suslėgtojo oro įrenginiu SR 307 ar SR 507, reikia vadovautis atitinkamos įrangos naudojimo instrukcijomis.

Ventiliatoriaus blokas SR 500 / SR 700

Kai pusę veido dengianti kaukė naudojama su ventiliatoriaus bloku SR 500 ar SR 700, reikia vadovautis atitinkamos įrangos naudojimo instrukcijomis.

Atskiras filtro laikiklis SR 905

Kai pusę veido dengianti kaukė naudojama su atskiro filtro laikikliu SR 905, reikia vadovautis atitinkamos įrangos naudojimo instrukcijomis.

3. Naudojimas

3.1 Surinkimas

Pritvirtinkite identifikavimo etiketę

(2 pav.).

1. Prieš užrašydami savo vardą atlenkite.
2. Užklijuokite įrašo laukelį.
3. Etiketę įkiškite iki pusės į plyšį.
4. Nuplėškite apsauginį popierių.
5. Suklijuokite etiketės galus.

Įstatykite filtrą į kaukę

- Patikrinkite, ar pasirinkote tinkamą filtrą (žr. *filtrų naudojimo instrukcijas*).
- Patikrinkite, ar jo galiojimo data nėra pasibaigusi (ji galioja, jei filtro pakuotė nepaplėšta).
- Į kaukę įdėkite filtrą taip, kad rodyklės ant filtro būtų nukreiptos į naudotojo veidą (19 pav.).
- Patikrinkite, kad filtro briauna visu perimetru būtų užspausta filtro laikikliu ir kad filtras visu perimetru būtų įstatytas į vidinį filtro laikiklio griovelį (20, 21 pav.).
- Įstatykite pirminį filtrą į pirminio filtro laikiklį ir įsprauskite jį į jo vietą ant filtro (22, 23 pav.).

Jeigu naudojate ir dujų, ir kietųjų dalelių filtrą, visada dalelių filtrą įsprauskite į dujų filtrą, o pastarąjį įstatykite į kaukę. Abu filtras sujunkite pirštais spausdami išorinius filtrų kraštus, kol išgirsite spragtelėjimą (24 pav.).

Filtrų atskyrimas

- Į tarpelį tarp apatinės kietųjų dalelių filtro briaunos ir dujų filtro šone suformuotos ašelės įkiškite monetą.
- Monetą stipriai įsprauskite ir pasukite, kad filtrai atsikabintų (25 pav.).

3.2 Patikrinimas prieš naudojimą

- Patikrinkite, ar kaukė yra sukomplektuota, tinkamai surinkta ir kruopščiai nuvalyta.
- Patikrinkite pagrindinę kaukės dalį, membranas ir membranų lizdus. Pakeiskite susidėvėjusias, sulūžusias ir netinkamas naudoti dalis (26 pav.).
- Patikrinkite, ar pasirinkote tinkamą filtrą ir ar jis tinkamai įstatytas (27 pav.).

3.3 Užsidėjimas

- Nuo galvos nuimkite gobtuvus, akinius ir ausines.
- Užsidėkite kaukę (28, 29, 30 pav.).
- Išlyginkite visus susisukimus ar susipynimus.
- Sureguliuokite dirželius 31 pav.
- Judinkite respiratorių, kol jis patogiai priglus.

Sandarumo tikrinimas

- Užsidėkite kaukę
- Savo rankos delnu sandariai uždenkite pirminio filtro laikiklio angą (32 pav.)
- Gilliai įkvėpkite ir nekvėpuokite apie 10 sekundžių.

Jei kaukė sandari, ji prisispaus prie jūsų veido.

Jei aptinkate bet kokį nesandarumą:

- *Patikrinkite iškvėpimo membranas, iškvėpimo vožtuvus ir tarpiklį.*
- *Sureguliuokite galvos dirželius.*
- *Pabandykite užsidėti kito dydžio respiratorių.*

3.4 Nusiėmimas

Neensiimkite kaukės, kol neišeisite iš pavojingos zonos.

- Nusiimkite kaukę 33 pav.

4. Techninė priežiūra

4.1 Valymas

- Nuimkite filtrą, iškvėpimo vožtuvų gaubtus, membranas, įkvėpimo membraną ir galvos dirželius. Dirželį galima ir išplauti, tačiau išdžiovinti reikės papildomo laiko (34 pav.).
- Kaukę ir visas jos dalis nuvalykite „Sundström“ valymo šluostėmis SR 5226.
- Labai nešvarią kaukę valykite minkštu šepetėliu, pamirkytu šiltame (iki +40 °C) nedidelės koncentracijos muilo tirpale, po to praplaukite švariu vandeniu ir palikite išdžiūti kambario temperatūroje 35 pav.
- Jeigu reikia dezinfekuoti, apipurškite kaukę 70 % etanolio arba izopropanolio tirpalu.
- Patikrinkite visas dalis ir, jei reikia, pakeiskite jas naujomis. Iškvėpimo membranos ir membranų lizdai yra ypač svarbios zonos, kurių sąlyčio paviršiai turi būti švarūs ir nepažeisti.
- Palikite kaukę išdžiūti, o po to ją surinkite. PASTABA! Valymui niekada nenaudokite tirpiklių.

4.2 Laikymas

Kaukę geriausia laikyti „Sundstrom“ laikymo dėžėje SR 230 arba laikymo krepšyje SR 339. Saugokite ją nuo tiesioginių saulės spindulių ar kitų kaitros šaltinių.

PASTABA! Dujų filtrą reikia laikyti sandariai uždarytame plastikiniame maišelyje.

4.3 Techninės priežiūros grafikas

Toliau pateiktoje lentelėje nustatyti minimalūs techninės priežiūros reikalavimai, kad įranga visada būtų tinkama naudoti.

	Prieš naudojimą	Po naudojimo	Kasmet
Regimoji patikra	●		
Sandarumo tikrinimas	●		
Valymas		●	
Membranos keitimas			●
Dirželių keitimas			●
Tarpiklio keitimas			●
Filtro keitimas	Žr. filtrų naudojimo instrukcijas		

4.4 Atsarginės dalys

Visada naudokite originalias „Sundström“ dalis. Draudžiama keisti įrangos konstrukciją. Neoriginalių dalių naudojimas ar įrangos keitimas gali pabloginti apsauginę funkciją, o gaminiui suteikti patvirtinimai gali negalioti.

4.4.1 Įkvėpimo membranos keitimas

- Išimkite membraną 36 pav.
- Ant kištuko uždėkite naują membraną.

4.4.2 Iškvėpimo membranos keitimas

- Nuimkite apsauginį dangtelį ir membraną (37 pav.).
- Ant kištuko uždėkite naują membraną. Atidžiai patikrinkite, ar membrana visu perimetru prispausta prie vožtuvo lizdo (38 pav.).
- Užspauskite naują apsauginį dangtelį 39 pav.

4.4.3 Galvos dirželių keitimas

- Galvos dirželių atkabimas nuo kaukės 40 pav.
- Galvos dirželių prikabinimas prie kaukės (41 pav.).

4.4.4 Filtro laikiklio keitimas

- Nuimkite filtro laikiklį nuo kaukės, pasukdami jį $\frac{1}{4}$ apsisukimo (42 pav.).
- Prijunkite naują filtro laikiklį (43 pav.). Patikrinkite, kad būtų tinkamai uždėtas filtro laikiklio tarpiklis, žr. 45 pav.

4.4.5 Tarpiklio keitimas

- Nuimkite filtro laikiklį, žr. 4.4.4 „Filtro laikiklio keitimas“.
- Nuo filtro laikiklio įtaiso nuimkite tarpiklį (44 pav.).
- Uždėkite naują tarpiklį 45 pav.
- Pritvirtinkite filtro laikiklį, žr. 43 pav.

5. Techninės specifikacijos

Pasipriešinimas įkvėpimui su kietųjų dalelių filtru

≈ 40 Pa, kai srautas 30 l/min.

Pasipriešinimas iškvėpimui

≈ 73 Pa, kai srautas 160 l/min.

Medžiagos

SR 900 kaukės pagrindinės dalies medžiagos ir pigmentai atitinka sąlyčio alergijos pavojų mažinančių medžiagų reikalavimus.

Visos plastikinės dalys pažymėtos medžiagų kodais (46 A pav.).

Naudojimo trukmė

SR 900 laikymo terminas yra 5 metai nuo pagaminimo datos, žr. datos laikrodžius (46 B pav.).

Dydis ir svoris

(46 C pav.).

Temperatūra

- Laikymo sąlygos (47 pav.).
- Naudojimo sąlygos (48 pav.).

6. Simbolių reikšmės



Žr. naudotojo instrukcijas



Datos laikrodžiai, metai ir mėnuo

CE
2849

CE atitiktį patvirtino
„INSPEC International B.V.“



Santykinė drėgmė



+XX°C Temperatūra

>XX+XX< Medžiagos

7. Patvirtinimas

Pusę veido dengianti kaukė SR 900 atitinka EN 140:1998 standarto reikalavimus.

Reglamento (ES) 2016/425 dėl asmeninių apsaugos priemonių tipo patvirtinimo sertifikatą išdavė įgaliota institucija Nr. 2849. Adresą rasite ant šių naudojimo instrukcijų nugarėlės.

ES atitikties deklaracija pateikta www.srsafety.com.

Pusmaska SR 900

LV

1. Vispārīga informācija
2. Detaļas
3. Lietošana
4. Apkope
5. Tehniskās specifikācijas
6. Simbola nozīme
7. Kvalitātes standarti

1. Vispārīga informācija

Respiratora lietošana ir obligāta elpošanas orgānu aizsardzības programmas daļa. Informācijai skatiet EN 529:2005. Norādījumi, kas ietverti šajos standartos, informē par būtiskiem elpošanas orgānu aizsardzības programmas aspektiem, bet tie neaizstāj atbilstošos valsts vai pašvaldības noteikumus. Ja nav pārliecības par aprīkojuma izvēli un apkopi, konsultējieties ar savu darba vadītāju vai sazinieties ar tirdzniecības vietu. Esat arī laipni aicināti sazināties ar tehnisko pakalpojumu departamentu uzņēmumā „Sundström Safety AB”.

1.1 Sistēmas apraksts

SR 900 pusmasku lieto kombinācijā ar:

- „Sundström” filtriem;
- Attālinātu filtra turētāju SR 905 atbilstoši standarta EN 12083 prasībām;
- Saspiestā gaisa palīgierīci SR307 vai SR507, ko lieto kā elpošanas aparātu ar pastāvīgu gaisa plūsmu savienošanai ar saspiesta gaisa padevi.
- SR 500/SR 700 ventilators un apstiprinātie filtri ir iekļauti „Sundström” ventilatora pierīces elpošanas orgānu aizsargierīces sistēmā, kas atbilst EN 12942:1998 prasībām.

1.2 Lietojums

„Sundström” pusmaskas lietotāja elpošanas orgānus aizsargā pret tādiem gaisa piesārņotājiem kā daļiņām, mikroorganismiem, biokīmiskajām vielām, gāzēm/izgarojumiem un iepriekšminēto vielu un gāzu maisījumiem.

1.3 Brīdinājumi/ierobežojumi

Ievērojiet, ka noteikumi, kas attiecas uz elpošanas orgānu aizsargaprīkojuma lietošanu, dažādās valstīs var atšķirties.

Nelietojiet aprīkojumu vidē:

- kas rada tūlītējus draudus dzīvībai un veselībai (TDDV);
- kur apkārtējais gaiss ir bagātināts ar skābekli vai tajā nav normāla skābekļa daudzuma;
- kur piesārņotāji nav zināmi.

Nelietojiet aprīkojumu:

- ja masku pielaišanas laikā nevarat stingri nostiprināt; Ņemiet vērā, ka bārdas rugāji, rētas vai citas fiziskās iezīmes var traucēt pareizai respiratora uzvilkšanai;
- ja nav brīdinājuma informācijas par piesārņotājiem.

Nekavējoties pārtrauciet darbu:

- ja ir apgrūtināta elpošana;
- ja sajūtat reiboni, nelabumu vai cita veida fizisku ietekmi;
- ja sajūtat piesārņotāju smaržu vai garšu.

Ievērojiet piesardzību, lietojot aprīkojumu sprādzienbīstamās vai ugunsbīstamās vidēs.

2. Detaļas

2.1 Piegādāto detaļu pārbaude

Pārbaudiet, vai ir piegādātas visas iepakojuma sarakstā norādītās detaļas un vai pārsūtīšanas laikā nav bojāts aprīkojums.

Iepakojuma saraksts

1. att.

1. Pusmaska
2. Priekšfiltrs
3. Priekšfiltra turētājs
4. Tīršanas salvetes
5. Identifikācijas birka
6. Lietošanas instrukcijas
7. Uzglabāšanas soma

2.2 Maska

3. att.

Detaja	Pasūtījuma Nr.
Pusmaska SR 900, S	H01-3012
Pusmaska SR 900, M	H01-3112
Pusmaska SR 900, L	H01-3012
1. Maskas korpuss	-
2. Galvas saite ar vienu siksnīņu	R01-3001
2. Galvas saite ar papildus siksnīņu	R01-3002
3. Ieelpošanas membrāna	-
4. Vārsta ligzda	-
5. Izelpošanas membrāna	-
6. Aizsargājošais vāciņš	-
7. Paplāksne	R01-3004
8. Filtra turētājs	R01-3003
9. Gāzes filtrs	-
10. Daļiņu filtrs	-
11. Priekšfiltrs, SR221	H02-0312
12. Priekšfiltra turētājs	R01-0605

2.3 Filtrs

Filtra tipu var noteikt pēc krāsu koda uz filtra marķējuma. *Skatiet sadaļu „Filtru lietotāja instrukcijas.”.* Ņemiet vērā, ka daļiņu filtrs nodrošina aizsardzību tikai pret daļiņām, bet gāzes filtrs — tikai pret gāzēm/izgarojumiem. Apvienotais filtrs nodrošina aizsardzību gan pret gāzēm/izgarojumiem, gan daļiņām.

Detaja	Pasūtījuma Nr.
• Daļiņu filtrs P3 R, SR 510	H02-1312
• Gāzes filtrs A1, SR 217	H02-2512
• Gāzes filtrs A2, SR 218-3	H02-2012
• Gāzes filtrs AX, SR 298	H02-2412
• Gāzes filtrs ABE1, SR 315	H02-3212
• Gāzes filtrs ABE2, SR 294	H02-3312
• Gāzes filtrs K1, SR 316	H02-4212
• Gāzes filtrs K2, SR 295	H02-4312
• Gāzes filtrs ABEK1, SR 297	H02-5312
• Apvienotais filtrs ABEK1-Hg-P3 R, SR 299-2	H02-6512

2.4 Piederumi / Rezerves daļas

Detaja	Pasūtījuma Nr.
• Membrānu komplekts SR 369, 4. att.	R01-2004
1x ieelpošanas membrāna	
2 x izelpošanas membrānas	
2x aizsargvāciņi	
• Servisa komplekts, 5. zīm.	R01-3005
Galvas saite ar vienu siksnīņu	
Membrānu komplekts SR 369	
Priekšfiltra turētājs	

- Aizsargājošā kapuce, SR 64, 6. att. H09-0301
- Aizsargājošā kapuce, SR 345, 7. att. H09-1012
- Aizsargājošā kapuce, SR 346, 8. att. H09-1112
- Uzglabāšanas kārbā SR 230, 9. att. H09-3012
- Uzglabāšanas soma SR 339, 10. att. H09-0112
- Caurule SR 951, 11. att. T01-3003
- Dubultcaurule SR 952, 12. att. R01-3009
- Balss pastiprinātājs SR 324, 13. att. T01-1217
- Pārbaudes adapteris SR 328, 14. att. T01-1202
- Tērauda sieta disks 15. att. T01-2001
- Identifikācijas birka 16. att. R09-0101
- Uzglabāšanas soma, 50x, 17. att. R01-0607
- Tīrīšanas salvetes SR 5226, kārbīnā 50 gab., 18. att. H09-0401

Saspiesta gaisa palīgierīce SR 307/SR 507

Kad pusmasku lieto kopā ar saspiestā gaisa palīgierīci SR 307/SR 507, jāievēro attiecīgā aprīkojuma lietotāja instrukcijas.

Ventilators SR 500/SR 700

Kad pusmasku lieto kopā ar ventilatoru SR 500/SR 700, jāievēro attiecīgā aprīkojuma lietotāja instrukcijas.

Attālinātais filtra turētājs SR 905

Kad pusmasku lieto kopā ar attālināto filtra turētāju SR 905, jāievēro attiecīgā aprīkojuma lietotāja instrukcijas.

3. Lietošana

3.1 Uztādīšana

Piestipriniet identifikācijas birku

2. att.

1. Pirms ierakstāt savu vārdu, noņemiet aizsargājošo pārsegu.
2. Pārklājiet ieraksta laukumu.
3. Ievietojiet marķējumu gropē līdz pusei.
4. Noņemiet aizsargājošo papīru.
5. Salīmējiet marķējuma galus kopā.

lerīkojiet filtru maskā.

- Pārbaudiet, vai ir izvēlēts pareizais filtrs. *Skatiet sadaļu „Filtru lietotāja instrukcijas”.*
- Pārbaudiet, vai nav beidzies derīguma termiņš. Derīgums termiņš ir derīgs, ja filtra iepakojums iepriekš nav atvērts.
- Ievietojiet filtru maskā tā, lai uz filtra redzamās bultiņas būtu vērsta valkātāja sejas virzienā. 19. att.
- Pārbaudiet, vai filtra turētājs ir noslēdzis visu filtra malu un vai tā ir ievietota filtra turētāja iekšējā gropē. 20., 21. att.
- Ievietojiet priekšfiltru priekšfiltra turētājā un iespiediet paredzētajā filtra vietā. 22., 23. att.

Lietojot gan gāzes, gan arī daļiņu filtru, daļiņu filtru var nostiprināt uz gāzes filtra, bet gāzes filtram vienmēr jābūt ievietotam maskā. Saņemiet ar pirkstiem ārējās filtru malas un spiediet filtrus kopā, līdz atskan klikšķa skaņa. 24. att.

Filtra atdalīšana

- Ievietojiet monētu starp daļiņu filtra apakšējo malu un gāzes filtra sānu izcilnīti.
- Monēta ir stingri jāspiež un jāgriež, līdz filtri atdalās. 25. att.

3.2 Inspecēšana pirms lietošanas

- Pārbaudiet, vaimaskairpilnībāsakomplektēta, pareizi samontēta un tīra.
- Pārbaudiet maskas korpusu, membrānas un membrānu pamatnes. Ja daļas ir nodilušas, bojātas vai tām ir kāds cits defekts, nomainiet tās. 26. att.
- Pārbaudiet, vai esat izvēlējušies pareizo filtru un vai tas ir uzstādīts pareizi. 27. att.

3.3 Uzvilšana

- Noņemiet kapuci, brilles vai dzirdes aizsargus.
- Uzvelciet masku. 28, 29, 30. att.
- Ja siksnīņa ir savijusies vai sagriezusies, sakārtojiet to.
- Pielāgojiet galvas saiti. 31. att.
- Sakārtojiet respiratoru, līdz tas ērti piekļaujas.

Uzvilktās maskas pārbaude

- Uzvelciet masku.
- Lai masku ciešāk piekļautu sejai, viegli uzlieciet plaukstu uz priekšfiltra turētāja atveres. 32. att.
- Dziļi ievilciet gaisu un aizturiet elpu apmēram 10 sekundes.

Ja maska cieši pieguļ, tā spiedīsies pret seju.

Ja tiek konstatēta noplūde:

- Pārbaudiet izelpošanas membrānas, izelpošanas vārstus un paplāksni;
- Pielāgojiet galvas saites siksnīņas;
- Izvēlieties citu respiratora izmēru.

3.4 Novilkšana

Novelciet masku tikai tad, kad esat pilnībā pametis bīstamo teritoriju.

- Novelciet masku. 33. att.

4. Apkope

4.1 Tīrīšana

- Izņemiet filtru, izelpošanas vārstu vāciņus, membrānas, ieelpošanas membrānu un galvas saiti. Galvas saiti var mazgāt, bet tai būs nepieciešams papildu laiks, lai izžūtu. 34. att.
- Izīriiet masku un visas daļas ar „Sundström” tīrīšanas salvetēm SR 5226.
- Ja maska ir ļoti netīra, lietojiet siltu (līdz +40°C), maigu ziepjūdeni un mīkstu birsti, pēc tam izskalojiet ar tīru ūdeni un izžāvējiet istabas temperatūrā. 35. att.
- Ja nepieciešams, apsmidziniet masku ar 70 % etanola vai izopropanola šķīdumu, lai dezinficētu.
- Pārbaudiet visas detaļas un, ja nepieciešams, nomainiet ar jaunām. Vissvarīgākās detaļas ir izelpošanas membrānas un membrānu pamatnes: tām jābūt tīrām un nebojātām.
- Ļaujiet maskai izžūt un pēc tam samontējiet kopā.

PIEZĪME! Nekad netīriet ar šķīdinātājiem.

4.2 Uzglabāšana

Vislabāk masku ir glabāt „Sundström” uzglabāšanas kārbā SR 230 vai uzglabāšanas somā SR 339. Neuzglabājiet to tiešā saulesgaismā vai citu siltumu izstarojošu ķermeņu tuvumā.

PIEZĪME! Gāzes filtrus ieteicams glabāt cieši noslēgtā plastmasas maisā.

4.3 Apkopes grafiks

Lai nodrošinātu, ka aprīkojums vienmēr ir lietojamā stāvoklī, jāievēro šajā grafikā norādītās minimālās apkopes prasības.

	Pirms lietošanas	Pēc lietošanas	Katru gadu
Vizuālā pārbaude	●		
Uzvilktās maskas pārbaude	●		
Tīrīšana		●	
Membrānas maiņa			●
Galvassaites maiņa			●
Paplāksnes maiņa			●
Filtra maiņa	Skatiet sadaļu „Filtru lietotāja instrukcijas”.		

4.4 Maināmās daļas

Vienmēr lietojiet oriģinālās Sundström rezerves daļas. Aprīkojumu nedrīkst modificēt. Neoriģinālo daļu lietošana vai aprīkojuma pārveidošana var mazināt aizsardzības funkciju un pakļaut riskam izstrādājuma tehniskās kvalitātes standartus.

4.4.1 Lai nomainītu ielpošanas membrānu

- Izņemiet membrānu. 36. att.
- Piestipriniet uz tapas jauno membrānu.

4.4.2 Izlpošanas membrānas maiņa

- Noņemiet aizsargvāciņu un membrānu. 37. att.
- Uzspiediet uz tapas jauno membrānu. Rūpīgi pārbaudiet, vai membrāna visapkārt saskaras ar membrānas pamatni. 38. att.
- Uzspiediet jauno aizsargvāciņu tam paredzētajā vietā. 39. att.

4.4.3 Galvas saites maiņa

- Atdaliet galvas saiti no maskas. 40. att.
- Piestipriniet galvas saiti pie maskas. 41. att.

4.4.4 Filtra turētāja maiņa

- Atdaliet filtra turētāju no maskas, pagriežot par ¼. 42. att.
- Piestipriniet jaunu filtra turētāju. 43. att. Pārbaudiet, vai paplāksne ir pareizi uzstādīta uz filtra turētāja, sk. 45. att.

4.4.5 Paplāksnes maiņa

- Noņemiet filtra turētāju, sk. apakšnodaļu 4.4.4 Filtra turētāja maiņa.
- Noņemiet paplāksni no aprīkojuma un filtra turētāja. 44. att.
- Uzstādiet jaunu paplāksni. 45. att.
- Piestipriniet filtra turētāju, sk. 43. att.

5. Tehniskās specifikācijas

Ielpošanas pretestība ar daļiņu filtru.

≈ 40 Pa pie 30 l/min.

Izelpošanas pretestība

≈ 73 Pa pie 160 l/min.

Materiāli

SR900 maskas korpusa materiāls un krāsojums ir apstiprināts lietošanai pie nosacījumiem, kas mazina kontaktalerģiju risku.

Visas plastmasas detaļas ir marķētas ar materiāla kodiem. 46. A att.

Uzglabāšanas ilgums

SR 900 uzglabāšanas ilgums ir 5 gadi pēc ražošanas datuma; skatīt datumu pulksteņus. 46. B att.

Izmērs un svars

46. C att.

Temperatūras diapazons

- Uzglabāšanas nosacījumi. 47. att.
- Lietošanas nosacījumi. 48. att.

6. Simbola nozīme



Skatiet lietošanas instrukcijas



Datuma pulksteņi, gads un mēnesis



INSPEC International B.V. uzstādīts CE marķējums



Relatīvais mitrums



Temperatūras diapazons



Materiāla apzīmējums

7. Kvalitātes standarti

Pusmaska SR 900 ir apstiprināta saskaņā ar standarta EN 140:1998 prasībām.

Regulas (ES) 2016/425 par individuālajiem aizsardzības līdzekļiem (IAL) tipa apstiprinājumu ir izdevusi pilnvarotā institūcija Nr. 2849. Lai uzzinātu adresi, skatiet lietošanas instrukciju otrā pusē.

ES atbilstības deklarācija ir pieejama šādā vietnē:
www.srsafety.com

Halfgelaatsmasker SR 900

NL

1. Algemene informatie
2. Onderdelen
3. Gebruik
4. Onderhoud
5. Technische specificaties
6. Uitleg van de symbolen
7. Goedkeuringen

1. Algemene informatie

Gebruik van een beademingsapparaat moet onderdeel zijn van een ademhalingsbeschermingsprogramma. Zie EN 529:2005 voor adviezen. Deze normen geven informatie over de belangrijke aspecten van een ademhalingsbeschermingsprogramma, maar zijn geen vervanging voor nationale en lokale voorschriften.

Als u vragen hebt over de apparatuurkeuze of het onderhoud van de apparatuur, raadpleeg dan uw leidinggevende of neem contact op met uw verkooppunt. U kunt ook contact opnemen met de technische service van Sundström Safety AB.

1.1 Beschrijving van het systeem

Het halfgelaatsmasker SR 900 wordt gebruikt in combinatie met:

- Filters uit het Sundström-programma.
- Losse filterhouder SR 905 volgens EN 12083.
- Persluchtaansluiting SR307 of SR507, zodat deze werkt als een ademhalingsapparaat met een continue luchtstroom voor aansluiting op een persluchttoevoer volgens EN 14594:2005.
- De ventilatoreenheid SR 500/SR 700 en goedgekeurde filters maken onderdeel uit van de Sundström-adembeschermingsinrichting conform EN 12942:1998.

1.2 Toepassingsgebieden

Het Sundström-halfgelaatsmasker biedt de gebruiker ademhalingsbescherming tegen rondvliegende verontreinigingen zoals stofdeeltjes, biochemische stoffen, gassen/dampen en combinaties van deze stoffen.

1.3 Waarschuwingen/beperkingen

Houd er rekening mee dat er lokale verschillen kunnen zijn in de voorschriften voor het gebruik van ademhalingsbeschermingsapparatuur.

Gebruik de uitrusting niet in omgevingen:

- die direct levensgevaar of een gezondheidsrisico vormen;
- waar de omgevingslucht met zuurstof verrijkt is of niet het normale zuurstofgehalte heeft;
- waar de aard van de verontreiniging onbekend is.

Gebruik de uitrusting niet:

- als u het masker niet nauwsluitend kunt maken tijdens het passen. Let op: baardgroei, littekens of andere fysieke kenmerken kunnen de pasvorm van de ademhalingsbescherming nadelig beïnvloeden;
- als er geen waarschuwinginformatie over eventuele verontreiniging is.

Stop onmiddellijk het werk:

- als u moeite hebt met ademen;
- als u zich duizelig of misselijk voelt, of andere merkbare fysieke klachten krijgt;
- als u de verontreiniging kunt ruiken of proeven.

Voor gebruik van de uitrusting in een omgeving met ontploffingsgevaar dienen voorzorgsmaatregelen te worden genomen.

2. Onderdelen

2.1 Controle bij levering

Controleer aan de hand van de pakbon of de uitrusting compleet en onbeschadigd is.

Pakbon

Afb. 1.

1. Halfgelaatsmasker
2. Voorfilter
3. Voorfilterhouder
4. Reinigingsdoekje
5. ID-label
6. Gebruiksaanwijzing
7. Opbergzak

2.2 Masker

Afb. 3.

Artikel	Bestel- Nr.
Halfgelaatsmasker SR 900 Small	H01-3012
Halfgelaatsmasker SR 900 Medium	H01-3112
Halfgelaatsmasker SR 900 Large	H01-3212
1. Maskerromp	-
2. Hoofdband, enkele riem	R01-3001
2. Hoofdband, riemtuig	R01-3002
3. Inademmembraan	-
4. Ventielzitting	-
5. Uitademmembraan	-
6. Beschermkap	-
7. Pakking	R01-3004
8. Filterhouder	R01-3003
9. Gasfilter	-
10. Deeltjesfilter	-
11. Voorfilter, SR221	H02-0312
12. Voorfilterhouder	R01-0605

2.3 Filter

U kunt het filtertype herkennen aan de kleurcode op het filter. *Zie de gebruiksaanwijzing voor filters.* Houd er rekening mee dat een deeltjesfilter alleen bescherming biedt tegen stofdeeltjes en dat een gasfilter alleen bescherming biedt tegen gassen/dampen. Een gecombineerd filter beschermt tegen gassen/dampen en stofdeeltjes.

Artikel	Bestel- Nr.
• Deeltjesfilter P3 R, SR 510	H02-1312
• Gasfilter A1, SR 217	H02-2512
• Gasfilter A2, SR 218-3	H02-2012
• Gasfilter AX, SR 298	H02-2412
• Gasfilter ABE1, SR 315	H02-3212
• Gasfilter ABE2, SR 294	H02-3312
• Gasfilter K1, SR 316	H02-4212
• Gasfilter K2, SR 295	H02-4312
• Gasfilter ABEK1, SR 297	H02-5312
• Gecombineerd filter ABEK1-Hg-P3 R, SR 299-2	H02-6512

2.4 Accessoires / reserveonderdelen

Artikel	Bestel- Nr.
• Membraankit SR 369, Afb. 4	R01-2004
Inademmembraan 1x	
Uitademmembranen 2x	
Beschermkappen 2x	

• Serviceset, Afb. 5	R01-3005
Hoofdtuig, enkele riem	
Membraanset SR 369	
Voorfilterhouder	
• Beschermcapuchon SR 64, Afb. 6	H09-0301
• Beschermcapuchon SR 345, Afb. 7	H09-1012
• Beschermcapuchon SR 346, Afb. 8	H09-1112
• Opbergbox SR 230, Afb. 9	H09-3012
• Opbergzak SR 339, Afb. 10	H09-0112
• Slang SR 951, Afb. 11	T01-3003
• Tweelingslang SR 952, Afb. 12	R01-3009
• Spraakversterker SR 324, Afb. 13	T01-1217
• Testadapter SR 328, Afb. 14	T01-1202
• Stalen netschijf, Afb. 15	T01-2001
• ID-label, Afb. 16	R09-0101
• Opbergtas, 50 x, Afb. 17	R01-0607
• Reinigingsdoekjes SR 5226, doos met 50, Afb. 18	H09-0401

Persluchtaansluiting SR 307/SR 507

Als het halfgelaatsmasker met persluchtaansluiting SR 307/SR 507 wordt gebruikt, moeten de gebruiksaanwijzingen voor de betreffende apparatuur worden opgevolgd.

Ventilator SR 500/SR 700

Als het halfgelaatsmasker met ventilator SR 500/SR 700 wordt gebruikt, moeten de gebruiksaanwijzingen voor de betreffende apparatuur worden opgevolgd.

Losse filterhouder SR 905

Als het halfgelaatsmasker met losse filterhouder SR 905 wordt gebruikt, moeten de gebruiksaanwijzingen voor de betreffende apparatuur worden opgevolgd.

3. Gebruik

3.1 Installatie

ID-label bevestigen

Afb. 2.

1. Vouw de flap weg voordat u uw naam schrijft.
2. Dicht het invoerveld af.
3. Steek het label half in de sleuf.
4. Verwijder de beschermstrip.
5. Plak het label aan elkaar.

Het filter in het masker monteren

- Controleer of u het juiste filter hebt geselecteerd. *Zie de gebruiksaanwijzing voor filters.*
- Controleer of de houdbaarheidsdatum niet is overschreden. De houdbaarheidsdatum geldt alleen als de filterverpakking niet is geopend.
- Monteer het filter in het masker. Daarbij moeten de pijlen op het filter in de richting van het gezicht van de gebruiker wijzen. Afb. 19.
- Controleer of de rand van het filter rondom door de filterhouder is afgedicht en of het filter rondom in de interne groef van de filterhouder steekt. Afb. 20, 21.
- Plaats het voorfilter in de voorfilterhouder en druk deze in positie op het filter. Afb. 22, 23.

Wanneer u zowel een gasfilter als een deeltjesfilter gebruikt, moet het deeltjesfilter altijd op het gasfilter worden vastgeklikt en moet het gasfilter altijd in het masker worden geschoven. Druk de filters op elkaar vast door met de vingers op de buitenrand van de filters te drukken totdat u een klik hoort. Afb. 24.

Filter uit elkaar halen

- Plaats een munt tussen de onderste lip van het deeltjesfilter en het smalle uitsteeksel aan de zijkant van het gasfilter.
- Druk stevig en draai de munt tot de filters van elkaar loskomen. Afb. 25.

3.2 Inspectie vóór gebruik

- Controleer of het masker compleet, correct gemonteerd en grondig gereinigd is.
- Controleer de maskerromp, de membranen en de membraanzittingen. Vervang ze indien ze versleten, gebroken of anderszins defect zijn. Afb. 26.
- Controleer of u het juiste filter hebt geselecteerd en of het correct is geïnstalleerd. Afb. 27.

3.3 Opzetten

- Verwijder hoofdbedekkingen, bril of gehoorbescherming van uw hoofd.
- Zet het masker op. Afb. 28, 29, 30.
- Verhelp verdraaiingen of knopen.
- Stel de band af. Afb. 31.
- Beweeg het stofmasker heen en weer totdat het comfortabel zit.

Controle van pasvorm

- Zet het masker op.
- Plaats uw handpalm voorzichtig over het gat op de voorfilterhouder om deze luchtdicht te maken. Afb. 32.
- Haal diep adem en houd uw adem ongeveer 10 sec in.

Als de pasvorm in orde is, wordt het masker tegen uw gezicht gedrukt.

Als u lekkage vaststelt

- *controleer de uitademmembranen, de uitademventielen en de pakking,*
- *stel de banden van de hoofdband af,*
- *kies een andere maat voor het masker.*

3.4 Afzetten

Verwijder het masker pas als u ver genoeg uit de buurt van het gevaarlijke gebied bent.

- Zet het masker af. Afb. 33.

4. Onderhoud

4.1 Reinigen

- Verwijder het filter, de kappen van de uitademventielen, de membranen, de inademmembraan en de hoofdband. De band kan worden gewassen, maar heeft extra tijd nodig om te drogen. Afb. 34.
- Reinig het masker en alle onderdelen met Sundström-reinigingsdoekjes SR 5226.
- Bij ernstige vervuiling gebruikt u een warm (max. +40 °C) sopje en een zachte borstel. Spoel na met schoon water en laat drogen op kamertemperatuur. Afb. 35.
- Indien nodig het masker schoonmaken met 70% ethanol of isopropanoloplossing voor het desinfecteren.
- Controleer alle onderdelen en vervang ze zo nodig. Kritische punten zijn de uitademmembranen en de membraanzittingen; de contactvlakken moeten schoon en onbeschadigd zijn.
- Zet het masker in elkaar als het droog is. **Opgelet!** Gebruik nooit oplosmiddelen voor het reinigen.

4.2 Opslag

De beste manier om het masker op te bergen is in de meegeleverde opbergzak, Sundström-opbergbox SR 230 of opbergzak SR 339. Houd het uit de buurt van direct zonlicht en andere warmtebronnen.

Opgelet! Een gasfilter moet worden opgeborgen in een goed afgedichte plastic tas.

4.3 Onderhoudsschema

Aanbevolen minimumeisen voor de onderhoudsprocedures zodat u er zeker van kunt zijn dat de uitrusting altijd goed werkt.

	Vóór gebruik	Na gebruik	Jaarlijks
Visuele controle	●		
Controle van pasvorm	●		
Reinigen		●	
Membraan vervangen			●
Band vervangen			●
Pakking vervangen			●
Filter vervangen	Zie gebruiksaanwijzing voor filters		

4.4 Onderdelen vervangen

Gebruik altijd originele onderdelen van Sundström. Breng geen wijzigingen aan de uitrusting aan. Gebruik van niet-originele onderdelen of modificatie van het product kan de bescherming en de goedkeuringen voor het product tenietdoen.

4.4.1 Vervangen van het inademmembraan

- Verwijder het membraan. Afb. 36.
- Bevestig het nieuwe membraan op de pen.

4.4.2 Het uitademmembraan vervangen

- Verwijder de beschermkap en het membraan. Afb. 37.
- Druk het nieuwe membraan op de pen. Controleer zorgvuldig of het membraan rondom contact maakt met de membraanzitting. Afb. 38.
- Druk de nieuwe beschermkap op zijn plek. Afb. 39.

4.4.3 Het hoofdarnas vervangen

- Haal de hoofdband los van het masker. Afb. 40.
- Bevestig de hoofdband op het masker. Afb. 41.

4.4.4 Om de filterhouder te vervangen

- Maak de filterhouder los van het masker door deze een ¼ slag te draaien. Afb. 42.
- Bevestig de nieuwe filterhouder. Afb. 43. Zorg dat de pakking juist op de filterhouder is gemonteerd, zie Afb. 45.

4.4.5 Om van pakking te wisselen

- Haal de filterhouder los, zie 4.4.4 De filterhouder vervangen.
- Haal de pakking los uit de bevestiging op de filterhouder. Afb. 44.
- Monteer de nieuwe pakking. Afb. 45.
- Bevestig de filterhouder, zie Afb. 43.

5. Technische specificaties

Inademweerstand met deeltjesfilter

≈ 40 Pa bij 30 l/min.

Uitademweerstand

≈ 73 Pa, bij 160 l/min.

Materialen

Het materiaal en de kleurstoffen van de maskerromp SR 900 zijn goedgekeurd voor gebruik in levensmiddelen, waardoor het risico op contactallergieën wordt geminimaliseerd. Alle kunststof onderdelen zijn voorzien van materiaalcodes. Afb. 46 A.

Houdbaarheid

De houdbaarheid van de SR 900 bedraagt 5 jaar vanaf de datum van productie, zie de datumklokken. Afb. 46 B.

Afmetingen en gewicht

Afb. 46 C.

Temperatuurbereik

- Opslagomgeving. Afb. 47.
- Gebruiksomstandigheden. Afb. 48.

6. Uitleg van de symbolen



Zie gebruiksaanwijzing



Datumklok, jaar en maand



CE gekeurd door
INSPEC International B.V.



Relatieve vochtigheid



Temperatuurbereik

>XX+XX< Materiaalaanduiding

7. Goedkeuringen

Het halfgelaatsmasker SR 900 is goedgekeurd volgens EN 140:1998.

De PPE-typegoedkeuring (EU) 2016/425 is afgegeven door aangemelde instantie 2849. Zie de ommezijde van de gebruiksaanwijzing voor het adres.

De EU-conformiteitsverklaring is beschikbaar op www.srsafety.com

1. Generell informasjon
2. Komponenter
3. Bruk
4. Vedlikehold
5. Teknisk spesifikasjon
6. Symbolforklaring
7. Godkjenning

1. Generell informasjon

Bruk av ansiktsvern skal være en del av et pustevernprogram. Se EN 529:2005 for veiledning. Informasjonen i denne standarden gir informasjon om viktige aspekter ved et pustevernprogram, men den erstatter ikke nasjonale eller lokale forskrifter.

Rådfør deg med arbeidsledelsen eller kontakt forhandleren hvis du er usikker på valg og vedlikehold av utstyret. Du er også velkommen til å kontakte Sundström Safety AB, Teknisk Support.

1.1 Systembeskrivelse

Halvmaske SR 900 brukes sammen med:

- Filter fra Sundströms filterprogram.
- Eksternt filter SR 905 i samsvar med EN 12083.
- Trykkluftinnsats SR307 eller SR507 som da fungerer som pusteapparat med kontinuerlig luftstrøm i samsvar med EN 14594:2005.
- Den batteridrevne viften SR500 eller SR700 i Sundströms vifteassistertepustevernsystem i samsvar med EN 12942:1998.

1.2 Bruksområder

Sundströms halvmasker beskytter mot luftbårne forurensninger som faste og våte partikler, mikroorganismer, biokjemiske stoffer, gasser/damp og en kombinasjon av disse forurensningene.

1.3 Advarsler/Begrensninger

I tillegg til disse advarslene kan det finnes lokale eller nasjonale regler det må tas hensyn til.

Ikke bruk utstyret i miljøer:

- som er umiddelbart farlige for liv og helse (IDLH).
- der omgivelsesluften er oksygenriket eller ikke har normalt oksygeninnhold.
- der typen forurensning er ukjent.

Ikke bruk utstyret:

- hvis tetthetskontrollen mislyktes. Merk at ikke har normalt oksygeninnhold.
- dersom advarselsinformasjon om forurensningen mangler.

Avbryt arbeidet umiddelbart:

- hvis det er vanskelig å puste.
- hvis du føler deg svimmel, dårlig eller får andre fysiske eller psykiske ubehag.
- hvis du kjenner lukt eller smak av forurensninger.

Utvis forsiktighet ved bruk av utstyr i eksplosiv atmosfære.

2. Komponenter

2.1 Leveransekontroll

Kontroller at utstyret er uskadet og komplett i henhold til pakklisten.

Pakkliste

Fig. 1

1. Halvmaske
2. Forfilter
3. Forfilterholder
4. Rengjøringsserviett
5. ID-etikett
6. Bruksanvisning
7. Oppbevaringspose

2.2 Maske

Fig. 3

Detalj	Best.nr.
Halvmaske SR 900 Small	H01-3012
Halvmaske SR 900 Medium	H01-3112
Halvmaske SR 900 Large	H01-3212
1. Maskekropp	-
2. Hodesele, enkel	R01-3001
2. Hodesele, delt	R01-3002
3. Innåndingsmembran	-
4. Ventilfeste	-
5. Utåndingsmembran	-
6. Beskyttelseslokk-	
7. Pakning	R01-3004
8. Filterholder	R01-3003
9. Gassfilter	-
10. Partikkelfilter	-
11. Forfilter, SR 221	H02-0312
12. Forfilterholder	R01-0605

2.3 Filter

Filtertype angis med fargekode på filteret. Se *Bruksanvisning filter*.

Vær oppmerksom på at et partikkelfilter bare beskytter mot partikler, og et gassfilter bare beskytter mot gass/damp. Et kombinasjonsfilter beskytter mot partikler/gass/damp.

Detalj	Best.nr.
• Partikkelfilter P3 R, SR 510	H02-1312
• Gassfilter A1, SR 217	H02-2512
• Gassfilter A2, SR 218-3	H02-2012
• Gassfilter AX, SR 298	H02-2412
• Gassfilter ABE1, SR 315	H02-3212
• Gassfilter ABE2, SR 294	H02-3312
• Gassfilter K1, SR 316	H02-4212
• Gassfilter K2, SR 295	H02-4312
• Gassfilter ABEK1, SR 297	H02-5312
• Kombinasjonsfilter ABEK1-Hg-P3 R,SR 299-2	H02-6512

2.4 Tilbehør/Reservedeler

Detalj	Best.nr.
• Membransett SR 369, fig. 4	R01-2004
Innåndingsmembran 1 stk	
Utåndingsmembran 2 stk	
Beskyttelseslokk 2 stk	
• Servicesett, fig. 5	R01-3005
Hodesele, enkel	
Membransett SR 369	
Forfilterholder	

- Korttidshette SR 64, fig. 6 H09-0301
- Vernehette SR 345, fig. 7 H09-1012
- Vernehette SR 346, fig. 8 H09-1112
- Oppbevaringsboks SR 230, fig. 9 H09-3012
- Oppbevaringsveske SR 339, fig. 10 H09-0112
- Slange SR 951, fig. 11 T01-3003
- Slange SR 952, dobbel, fig. 12 R01-3009
- Stemmemforsterker SR 324, fig. 13 T01-1217
- Testadapter SR 328, fig. 14 T01-1202
- Stålnettrondell, fig. 15 T01-2001
- ID-etikett, fig 16 R09-0101
- Oppbevaringspose, 50 stk, fig. 17 R01-0607
- Rengjøringsserviett SR 5226, 50/eske, fig. 18 H09-0401

Trykkluftinnsats SR 307/SR 507

Se bruksanvisningen for trykkluftinnsats SR307/SR507 når denne brukes med masken.

Vifte SR 500/SR 700

Se bruksanvisningen for vifte SR 500/SR 700 når denne brukes med masken.

Eksternt filter SR 905

Se bruksanvisningen for eksternt filter SR 905 når det brukes med masken.

3. Bruk

3.1 Installasjon

Fest ID-etikett

Fig. 2

1. Brett unna fliken og skriv inn navnet ditt.
2. Forsegl skrivefeltet.
3. Før inn etiketten halvveis i sporet.
4. Fjern beskyttelsespapiret.
5. Klistre sammen etiketten.

Filtermontering

- Kontroller at filteret er ment for formålet. Se *Bruksanvisning filter*.
- Kontroller at siste forbruksdag ikke er passert. Siste forbruksdag gjelder filter i uåpnet forpakning.
- Monter filteret i maskens filterholder slik at pilene på filteret peker mot masken. Fig. 19.
- Kontroller at kragen på filterholderen slutter tett hele veien rundt filteret, og at filteret når bunnen i filterholderen. Fig. 20, 21.
- Monter et forfilter i forfilterholderen og trykk den fast på filteret. Fig. 22, 23.

Ved bruk av både gassfilter og partikkelfilter skal partikkelfilteret alltid monteres foran gassfilteret, og gassfilteret skal alltid monteres i masken. Trykk sammen filteret med fingrene plassert rundt filterets ytterkanter til du hører en klikkelyd. Fig. 24.

Skille filterne fra hverandre

- Sett en mynt mellom partikkelfilterets nedre kant og kanten på gassfilteret.
- Trykk og vri med mynten til filterne løsner. Fig. 25.

3.2 Kontroll før bruk

- Kontroller at masken er komplett, riktig montert og ren.
- Kontroller maskekropp, membran og seter. Undersøk om noe er slitt, ødelagt eller defekt på annen måte. Fig. 26.
- Kontroller at riktig filter er valgt og installert på riktig måte. Fig. 27.

3.3 Ta på masken

- Ta av eventuelle briller, vernehetter og hørselsvern.
- Ta på masken. Fig. 28, 29, 30.
- Kontroller at båndet ikke er vridd.
- Juster båndlengden. Fig. 31.
- Juster masken mot ansiktet slik at den sitter godt.

Tetthetskontroll

- Ta på masken.
- Legg håndflaten over hullet på forfilterholderen slik at det blir tett. Fig. 32.
- Trekk pusten dypt og hold pusten i ca. 10 sekunder. Hvis masken er tett, trykkes den mot ansiktet.

Feilsøking ved lekkasje

- *kontroller utåndingsmembranen, ventilsetene og pakningen,*
- *juster remmene på hodeselen,*
- *bytt til en annen maskestørrelse.*

3.4 Ta av masken

Ikke ta av deg masken før du har forlatt arbeidsområdet.

- Ta av deg masken. Fig. 33.

4. Vedlikehold

4.1 Rengjøring

- Løse filterne, beskyttelseslokkene, utåndingsmembranen, innåndingsmembranen og hodeselen. Hodeselen kan vaskes, men bruker lengre tid på å tørke. Fig. 34.
 - Tørk av masken og alle deler med Sundstrøms rengjøringserviett SR 5226.
 - Ved vanskeligere smuss kan masken rengjøres i en mild såpeoppløsning (maks. +40 °C) med en myk børste. Skyll med rent vann og la lufttørke i romtemperatur. Fig. 35.
 - Ved behov kan masken desinfiseres ved å spraye med 70 % etanol- eller isopropanoloppløsning.
 - Kontroller alle deler og bytt ut ved behov. Kontroller spesielt at utåndingsmembranen og ventilsetet har rene og uskadede kontaktoverflater.
 - La masken tørke, og sett den deretter sammen igjen.
- OBS! Bruk aldri løsemiddel til rengjøring.

4.2 Oppbevaring

Masken oppbevares best i Sundstrøms medfølgende oppbevaringspose eller oppbevaringsboks RS 230 eller oppbevaringsveske SR 339. Unngå direkte sollys og andre varmekilder.

OBS! Gassfilter skal oppbevares i en tett pose.

4.3 Vedlikeholdsplan

Anbefalt minimumskrav for å forsikre deg om at utstyret er funksjonsdyktig.

	Før bruk	Etter bruk	Hvert år
Visuell kontroll	●		
Tetthetskontroll	●		
Rengjøring		●	
Bytte membran			●
Bytte hodesele			●
Bytte av pakning			●
Bytte filter		Se Bruksanvisning filter	

4.4 Bytte av komponenter

Bruk alltid Sundstrøms originaldeler. Ikke foreta endringer på utstyret.

Bruk av uoriginale deler eller modifisering kan svekke beskyttelsesfunksjonen og gjøre produktets godkjenning ugyldig.

4.4.1 Bytte av innåndingsmembran

- Ta bort membranen. Fig. 36.
- Trykk fast den nye membranen på tappen.

4.4.2 Bytte av utåndingsmembran

- Fjern beskyttelseslokket og membranen. Fig. 37.
- Sett den nye membranen på tappen. Kontroller at membranen ligger inn mot ventilsetet. Fig. 38.
- Knepp fast det nye beskyttelseslokket. Fig. 39.

4.4.3 Bytte av hodesele

- Løsne hodeselen fra masken. Fig. 40.
- Fest hodeselen på masken. Fig. 41.

4.4.4 Bytte av filterholder

- Løsne filterholderen fra festet i masken ved å vri den ¼ omgang. Fig. 42.
- Sett på den nye filterholderen. Fig. 43. Kontroller at pakningen er montert korrekt på filterholderen, se fig. 45.

4.4.5 Bytte av pakning

- Løsne filterholderen, se 4.4.4 Bytte filterholder.
- Fjorjør pakningen fra festet på filterholderen. Fig. 44.
- Monter den nye pakningen. Fig. 45.
- Monter filterholdere, se fig. 43.

Størrelse og vekt

Fig. 46 C.

Temperaturområde

- Oppbevaringsforhold. Fig. 47.
- Bruksforhold. Fig. 48.

6. Symbolforklaring



Se bruksanvisning



Datoklokker, år og måned



CE-godkjent av INSPEC International B.V., bemyndiget organ 2849.



Relativ luftfuktighet



Temperaturområde



Materialbetegnelse

7. Godkjenning

SR 900 er typegodkjent i samsvar med EN 140:1998.

Typegodkjenning i samsvar med PVU-forordningen (EU) 2016/425 er utferdiget av bemyndiget organ nr. 2849. Adressen finnes på omslagetets bakside.

EU-samsvarserklæring er tilgjengelig på www.srsafety.com

5. Teknisk spesifikasjon

Innåndingsmotstand med partikkelfilter

≈ 40 Pa ved 30 l/min.

Utåndingsmotstand

≈ 73 Pa ved 160 l/min.

Materiale

Materialet i maskekropp SR 900 er godkjent for kontakt med matvarer, noe som minimerer risikoen for kontaktallergier. Alle plastdeler er merket med materialkode. Fig. 46 A.

Oppbevaringstid

Oppbevaringstiden for SR 900 er 5 år fra produksjonsdato. Se datoklokker. Fig. 46 B.

Półmaska SR 900

PL

1. Informacje ogólne
2. Elementy
3. Użytkowanie
4. Konserwacja
5. Dane techniczne
6. Objaśnienia symboli
7. Certyfikaty

1. Informacje ogólne

Użycie maski przeciwyplowej lub przeciwigazowej musi być częścią programu ochrony dróg oddechowych. Informacje można znaleźć w normie EN 529:2005. Wytyczne zawarte w wyżej wymienionych normach podkreślają ważne aspekty programu ochrony dróg oddechowych, ale nie zastępują krajowych i lokalnych przepisów prawa.

Jeśli użytkownik nie ma pewności w kwestii wyboru urządzenia i sposobu dbania o niego, powinien skonsultować się ze swoim przełożonym lub skontaktować ze sprzedawcą. Zachęcamy także do kontaktowania się z Działem Obsługi Technicznej Sundström Safety AB.

1.1 Opis układu

Półmaska SR 900 stosowana jest w połączeniu z:

- filtrami marki Sundström,
- oprawą filtra zdalnego SR 905 zgodną z normą PN-EN 12083,
- aparatem węzowym sprężonego powietrza SR 307 lub SR 507, służąc wówczas jako aparat do oddychania z przepływem stałym podłączany do źródła sprężonego powietrza zgodnie z normą PN-EN 14594:2005,
- zespołem nadmuchowym SR 500/SR 700 z atestowanymi filtrami stanowiącymi elementy produkowanego przez Sundström sprzętu ochrony układu oddechowego z wymuszonym przepływem powietrza zgodnie z normą PN-EN 12942:1998.

1.2 Zastosowania

Półmaski Sundström zapewniają użytkownikowi ochronę układu oddechowego przed lotnymi zanieczyszczeniami, takimi jak cząstki stałe, mikroorganizmy, substancje biochemiczne, gazy i opary oraz kombinacje powyższych substancji.

1.3 Ostrzeżenia i ograniczenia

Należy pamiętać, że w poszczególnych krajach przepisy dotyczące sprzętu do ochrony układu oddechowego mogą się różnić.

Nie stosować sprzętu w środowiskach, w których:

- panuje bezpośrednie zagrożenie dla życia i zdrowia (IDLH),
- otaczające powietrze jest wzbogacone w tlen lub nie zawiera normalnej ilości tlenu,
- czynniki szkodliwe są nieznane.

Nie stosować sprzętu:

- jeśli nie można sprawić, by maska ściśle przylegała podczas próby zakładania. Należy pamiętać, że prawidłowe przyleganie może być zakłócone przez zarost, blizny lub inne czynniki fizyczne.
- jeśli brakuje stosownych ostrzeżeń o zanieczyszczeniach.

Natychmiast przerwać pracę:

- gdy użytkownik stwierdzi, że oddychanie jest utrudnione.
- jeśli użytkownik odczuwa zawroty głowy lub inne zauważalne efekty fizyczne.
- jeśli wyczuwalny jest zapach lub smak zanieczyszczeń.

Podczas korzystania ze sprzętu w warunkach zagrożenia wybuchem należy zachować ostrożność.

2. Elementy

2.1 Kontrola dostawy

Na podstawie spisu zawartości opakowania sprawdzić, czy urządzenie jest kompletne i nieuszkodzone.

Zawartość opakowania

Rys. 1.

1. Półmaska
2. Filtr wstępny
3. Oprawa filtra wstępnego
4. Chusteczka czyszcząca
5. Identyfikator
6. Instrukcja użytkowania
7. Torba do przechowywania

2.2 Maska

Rys. 3.

Poz.	Nr katalogowy
Półmaska SR 900 mała	H01-3012
Półmaska SR 900 średnia	H01-3112
Półmaska SR 900 duża	H01-3212
1. Korpus maski	-
2. Nagłowie, z pojedynczym paskiem	R01-3001
2. Nagłowie, z podwójnym paskiem	R01-3002
3. Membrana wdechowa	-
4. Gniazdo zaworu	-
5. Membrana wydechowa	-
6. Zaślepka ochronna	-
7. Uszczelka	R01-3004
8. Oprawa filtra	R01-3003
9. Filtr przeciwgazowy	-
10. Filtr przeciwpyłowy	-
11. Filtr wstępny, SR221	H02-0312
12. Oprawa filtra wstępnego	R01-0605

2.3 Filtr

Poszczególne typy filtrów można rozpoznać po kodzie kolorystycznym na filtrze. *Patrz instrukcja użytkowania filtrów.* Należy pamiętać, że filtr przeciwpyłowy zapewnia ochronę tylko przed cząstkami stałymi, a przeciwgazowy – tylko przed gazami/oparami. Filtr łączony chroni zarówno przed gazami i oparami, jak i przed cząstkami stałymi.

Poz.	Nr katalogowy
• Filtr przeciwpyłowy P3 R, SR 510	H02-1312
• Filtr przeciwgazowy A1, SR 217	H02-2512
• Filtr przeciwgazowy A2, SR 218-3	H02-2012
• Filtr przeciwgazowy AX, SR 298	H02-2412

- Filtr przeciwgazowy ABE1, SR 315 H02-3212
- Filtr przeciwgazowy ABE2, SR 294 H02-3312
- Filtr przeciwgazowy K1, SR 316 H02-4212
- Filtr przeciwgazowy K2, SR 295 H02-4312
- Filtr przeciwgazowy ABEK1, SR 297 H02-5312
- Filtr łączony ABEK1-Hg-P3 R, SR 299-2 H02-6512

4.2 Akcesoria/Części zamienne

Poz.	Nr katalogowy
• Zestaw membran SR 369, rys. 4 R01-2004	
Membrana wdechowa 1x	
Membrany wydechowe 2x	
Zaślepki ochronne 2x	
• Zestaw serwisowy, rys. 5 R01-3005	
Nagłowie, z pojedynczym paskiem	
Zestaw membran SR 369	
Oprawa filtra wstępnego	
• Przyłbica ochronna SR 64, rys. 6 H09-0301	
• Przyłbica ochronna SR 345, rys. 7 H09-1012	
• Przyłbica ochronna SR 346, rys. 8 H09-1112	
• Pojemnik do przechowywania SR 230, rys. 9 H09-3012	
• Torba do przechowywania SR 339, rys. 10 H09-0112	
• Wąż SR 951, rys. 11 T01-3003	
• Wąż podwójny SR 952, rys. 12 R01-3009	
• Wzmocniacz głosu SR 324, rys. 13 T01-1217	
• Adapter testowy SR 328, rys. 14 T01-1202	
• Tarcza z siatki stalowej, rys. 15 T01-2001	
• Identyfikator, rys. 16 R09-0101	
• Torba do przechowywania, 50x, rys. 17 R01-0607	
• Chusteczki czyszczące SR 5226, pudełko 50 szt., rys. 18 H09-0401	

Aparat węzowy sprężonego powietrza SR 307/SR 507

W przypadku korzystania z półmaski w połączeniu z aparatem węzowym sprężonego powietrza SR 307/SR 507 należy stosować się do instrukcji dotyczących danego urządzenia.

Zespół nadmuchowy SR 500/SR 700

W przypadku korzystania z półmaski w połączeniu z zespołem nadmuchowym SR 500/SR 700 należy stosować się do instrukcji dotyczących danego urządzenia.

Oprawa filtra zdalnego SR 905

W przypadku korzystania z półmaski w połączeniu z oprawą filtra zdalnego SR 905 należy stosować się do instrukcji dotyczących danego urządzenia.

3. Użytkowanie

3.1 Montaż

Zamocowanie identyfikatora

Rys. 2.

1. Przed wpisaniem swojego imienia i nazwiska odchylić kłapkę.
2. Uszczelnić pole z wpisanymi danymi.
3. Wsunąć identyfikator do połowy szczeliny.
4. Zdjąć papier ochronny.
5. Skleić ze sobą obie połówki identyfikatora.

Zamocowanie filtra w masce

- Upewnić się, że wybrany filtr jest właściwy. *Zob. instrukcja użytkownika filtrów.*
- Upewnić się, że termin ważności nie został przekroczony. Termin ważności obowiązuje pod warunkiem, że opakowanie filtra nie zostało wcześniej otwarte.
- Zamontować filtr w masce tak, aby strzałki na filtrze były skierowane w stronę twarzy użytkownika. Rys. 19.
- Sprawdzić, czy krawędź filtra na całym obwodzie prawidłowo przylega do rowka wewnątrz oprawy. Rys. 20, 21.
- Zamocować filtr wstępny w oprawie i włożyć oprawę z filtrem wstępnym do filtra głównego. Rys. 22, 23.

Przy korzystaniu zarówno z filtra przeciwgazowego jak i przeciwpyłowego filtr przeciwpyłowy należy zawsze mocować przez zatrzaśnięcie na filtrze przeciwgazowym, a filtr przeciwgazowy – umieścić w masce. Docisnąć filtry do siebie, umieszczając palce wokół zewnętrznych krawędzi filtrów, aż do słyszalnego zatrzaśnięcia się elementów. Rys. 24.

Oddzielanie filtra

- Włożyć monetę w szczelinę między dolną krawędź filtra przeciwpyłowego a niewielki występ wytłoczony z boku filtra przeciwgazowego.
- Mocno docisnąć i obrócić monetę, aż filtry się rozdzielią. Rys. 25.

3.2 Przegląd przed użyciem

- Sprawdzić, czy maska jest kompletna, prawidłowo zmontowana i dokładnie oczyszczona.
- Sprawdzić korpus maski, membrany i gniazda membran. Wymienić wszystkie elementy, które są zużyte, uszkodzone bądź niesprawne. Rys. 26.
- Upewnić się, że został wybrany odpowiedni filtr i jest on prawidłowo zainstalowany. Rys. 27.

3.3 Zakładanie

- Zdjąć z głowy kask, okulary i nauszники ochronne.
- Złożyć maskę. Rys. 28, 29, 30.
- Jeśli paski są skręcone lub splątane, należy je wyprostować lub rozplątać.
- Wyregulować nagłowie. Rys. 31.
- Poruszać półmaską, aż wygodnie ułoży się na twarzy.

Sprawdzenie przylegania

- Złożyć maskę.
- Zatkać dłońią otwór w oprawie filtra wstępnego, aby zapewnić szczelność. Rys. 32.
- Wziąć głęboki wdech i wstrzymać oddech na około 10 sekund.

Jeśli maska jest szczelna, zostanie ona dociśnięta do twarzy.

W przypadku wykrycia nieszczelności:

- sprawdzić membrany wydechowe, zawory wydechowe i uszczelkę,
- wyregulować paski nagłowia,
- wybrać inny rozmiar maski.

3.4 Zdejmowanie

Nie wolno zdejmować maski przed wyjściem z obszaru zagrożenia.

- Zdjąć maskę. Rys. 33.

4. Konserwacja

4.1 Czyszczenie

- Zdjąć filtr, pokrywy zaworów wydechowych, membrany, membranę wdechową i nagłowcie. Nagłowcie można wyprać, jednak potrzeba czasu, aby mogło wyschnąć. Rys. 34.
 - Wyczyścić maskę i wszystkie części za pomocą chusteczek czyszczących Sundström SR 5226.
 - Jeśli maska jest mocno zanieczyszczona, należy użyć ciepłego (maks. +40°C) roztworu mydła w wodzie i miękkiej szczoteczki, a następnie opłukać maskę czystą wodą i pozostawić do wyschnięcia w temperaturze pokojowej. Rys. 35.
 - Jeśli zajdzie potrzeba dezynfekcji, należy spryskać maskę 70% roztworem etanolu lub izopropanolu.
 - Sprawdzić wszystkie części i w razie potrzeby wymienić na nowe. Szczególnie ważne są membrany wydechowe i gniazda membran, w których powierzchnie styku muszą być czyste i nieuszkodzone.
 - Pozostawić maskę do wyschnięcia, a następnie złożyć z powrotem.
- UWAGA! Do czyszczenia nie wolno używać rozpuszczalników.

4.2 Przechowywanie

Najlepszym sposobem przechowywania maski jest załączona torba, pojemnik do przechowywania Sundström SR 230 lub torba do przechowywania SR 339. Należy unikać bezpośredniego oddziaływania promieni słonecznych lub innych źródeł ciepła.

UWAGA! Filtr przeciwigazowy należy przechowywać w szczelnie zamkniętej plastikowej torbie.

4.3 Harmonogram konserwacji

Zalecane minimalne wymagania dotyczące procedur konserwacyjnych zapewniające stałą gotowość sprzętu do pracy.

	Przed użyciem	Po użyciu	Co roku
Kontrola wzrokowa	●		
Sprawdzenie przylegania	●		
Czyszczenie		●	
Wymiana membrany			●
Wymiana nagłowia			●
Wymiana uszczelki			●
Wymiana filtra		Patrz instrukcja użytkowania filtrów.	

4.4 Wymiana części

Należy zawsze stosować oryginalne części Sundström. Nie modyfikować urządzenia. Używanie nieoryginalnych części lub modyfikacja urządzenia może ograniczyć jego funkcje ochronne i spowodować ryzyko utraty otrzymanych świadectw.

4.4.1 Wymiana membrany wdechowej

- Zdjąć membranę. Rys. 36.
- Zamocować nową membranę na bolec.

4.4.2 Wymiana membrany wydechowej

- Zdjąć zaślepkę ochronną i membranę. Rys. 37.
- Założyć nową membranę na bolec. Sprawdzić dokładnie, czy membrana dobrze przylega do gniazda na całym obwodzie. Rys. 38.
- Założyć nową zaślepkę ochronną. Rys. 39.

4.4.3 Wymiana mocowania głowy

- Odłączyć nagłowcie od maski. Rys. 40.
- Przymocować nagłowcie do maski. Rys. 41.

4.4.4 Wymiana oprawy filtra

- Zdemontować oprawę filtra z maski, wykonując nią ¼ obrotu. Rys. 42.
 - Zamontować nową oprawę filtra. Rys. 43.
- Upewnić się, że uszczelka jest prawidłowo zamocowana na oprawie filtra, patrz rys. 45.

4.4.5 Wymiana uszczelki

- Zdemontować oprawę filtra, patrz rozdział „4.4.4 Wymiana oprawy filtra”.
- Zdjąć uszczelkę z kołnierza oprawy filtra. Rys. 44.
- Założyć nową uszczelkę. Rys. 45.
- Zamontować oprawę filtra, patrz rys. 43.

5. Dane techniczne

Opór wdychania przez filtr przeciwpyłowy
≈ 40 Pa przy 30 l/min

Opór przy wydychaniu
≈ 73 Pa przy 160 l/min

Materiały

Materiały i barwniki zastosowane w korpusie maski SR 900 posiadają atestowane zabezpieczenia minimalizujące ryzyko alergii przy kontakcie ze skórą.

Wszystkie części z tworzyw sztucznych są oznaczone kodem materiału. Rys. 46 A.

Dopuszczalny okres magazynowania

Dopuszczalny okres magazynowania dla modelu SR 900 wynosi 5 lat od daty produkcji. Należy sprawdzić oznaczenia. Rys. 46 B.

Wymiary i masa

Rys. 46 C.

Zakres temperatur

- Warunki magazynowe. Rys. 47.
- Warunki eksploatacyjne. Rys. 48.

6. Objaśnienia symboli



Patrz instrukcja użytkownika



Oznaczenia daty, roku i miesiąca



Świadectwo CE wydane przez INSPEC International B.V.



Wilgotność względna

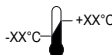

Zakres temperatur



Przeznaczenie materiału

7. Certyfikaty

Półmaska SR 900 spełnia wymagania normy EN 140:1998.

Atest zgodności z rozporządzeniem ŚOI (EU) 2016/425 został wydany przez jednostkę notyfikowaną nr 2849. Adres można znaleźć na odwrocie instrukcji użytkownika.

Deklaracja zgodności UE dostępna jest na stronie www.srsafety.com.

Semi-máscara SR 900

PT

1. Informações gerais
2. Peças
3. Utilização
4. Manutenção
5. Especificações técnicas
6. Explicação dos símbolos
7. Aprovação

1. Informações gerais

A utilização de uma máscara respiratória deverá ser parte integrante de um programa de proteção respiratória. Para obter aconselhamento, consulte a norma EN 529:2005. A orientação contida nestas normas destaca aspetos importantes de um programa de proteção respiratória, mas não substitui os regulamentos nacionais ou locais.

Em caso de dúvidas relativamente à seleção e manutenção do equipamento, consulte o seu supervisor ou entre em contacto com o revendedor. Pode ainda contactar o Departamento de assistência técnica da Sundström Safety AB.

1.1 Descrição do sistema

A semi-máscara SR 900 é utilizada em conjunto com:

- Filtros da gama da Sundström.
- Suporte do filtro remoto SR 905, de acordo com a norma EN 12083.
- Acessórios de ar comprimido SR 307 ou SR 507 que funcionam, então, como aparelhos respiratórios de fluxo contínuo para a ligação a uma fonte de alimentação de ar comprimido, de acordo com a norma EN 14594:2005.
- A unidade de ventilação SR 500/SR 700 e os filtros aprovados pertencem ao sistema do dispositivo de proteção respiratória com ventilação da Sundström e encontram-se em conformidade com a norma EN 12942:1998.

1.2 Aplicações

As semi-máscaras da Sundström oferecem ao utilizador proteção respiratória contra poluentes aéreos, tais como partículas, microrganismos, substâncias bioquímicas, gases/vapores e compostos destes elementos.

1.3 Avisos/limitações

Tenha em conta que os regulamentos para a utilização de equipamentos de proteção respiratória podem variar de país para país.

Não utilize o equipamento em ambientes:

- com índice Imediatamente Perigoso para a Vida ou para a Saúde (IPVS).
- onde o ar ambiente é constituído por ar enriquecido com oxigénio ou não possui um nível normal de oxigénio.
- onde não são conhecidos os poluentes.

Não utilize o equipamento:

- caso não consiga ajustar bem a máscara durante o ensaio de ajuste. Tenha em atenção que o tamanho da barba, cicatrizes ou outras características físicas podem interferir com o ajuste adequado da máscara respiratória.
- caso não existam quaisquer informações de aviso relativamente a poluentes.

Interrompa imediatamente o trabalho:

- se sentir dificuldade em respirar.
- se sentir tonturas, náuseas ou qualquer outro efeito físico visível.
- se sentir o cheiro ou o sabor de poluentes.

Deverão ser tomadas as devidas precauções durante a utilização do equipamento em atmosferas explosivas.

2. Peças

2.1 Verificação do conteúdo

Verifique se o equipamento está completo de acordo com a lista de embalagem e se não está danificado.

Lista de embalagem

Fig. 1.

1. Semi-máscara
2. Pré-filtro
3. Suporte do pré-filtro
4. Toalhete de limpeza
5. Etiqueta de identificação
6. Instruções de utilização
7. Saco de armazenamento

2.2 Máscara

Fig. 3.

Item	Encomenda. N.º
Semi-máscara SR 900, tamanho pequeno	H01-3012
Semi-máscara SR 900, tamanho médio	H01-3112
Semi-máscara SR 900, tamanho grande	H01-3212
1. Corpo da máscara	-
2. Arnês de cabeça, fita única	R01-3001
2. Arnês de cabeça, fita de apoio	R01-3002
3. Membrana de inalação	-
4. Sede da válvula	-
5. Membrana de exalação	-
6. Tampa de proteção	-
7. Junta	R01-3004
8. Suporte do filtro	R01-3003
9. Filtro de gás	-
10. Filtro de partículas	-
11. Pré-filtro, SR221	H02-0312
12. Suporte do pré-filtro	R01-0605

2.3 Filtro

É possível identificar o tipo de filtro pelo código de cor presente no mesmo. *Consulte as Instruções de utilização para os filtros..* Tenha em atenção que um filtro de partículas apenas oferece proteção contra partículas e um filtro de gás apenas oferece proteção contra gases/vapores. Um filtro combinado protege quer de gases/vapores quer de partículas.

Item	Encomenda. N.º
• Filtro de partículas P3 R, SR 510	H02-1312
• Filtro de gás A1, SR 217	H02-2512
• Filtro de gás A2, SR 218-3	H02-2012
• Filtro de gás AX, SR 298	H02-2412
• Filtro de gás ABE1, SR 315	H02-3212
• Filtro de gás ABE2, SR 294	H02-3312
• Filtro de gás K1, SR 316	H02-4212
• Filtro de gás K2, SR 295	H02-4312
• Filtro de gás ABEK1, SR 297	H02-5312
• Filtro combinado ABEK1-Hg-P3 R, SR 299-2	H02-6512

2.4 Acessórios/Peças sobresselentes

Item	Encomenda. N.º
• Kit de membranas SR 369, fig. 4	R01-2004
Membrana de inalação 1x	
Membranas de exalação 2x	
Tampas de proteção 2x	
• Kit de serviço, fig. 5	R01-3005
Arnês de cabeça, fita única	
Kit de membranas SR 369	
Suporte do pré-filtro	
• Capuz de proteção SR 64, fig. 6	H09-0301
• Capuz de proteção SR 345, fig. 7	H09-1012
• Capuz de proteção SR 346, fig. 8	H09-1112
• Caixa de armazenamento SR 230, fig. 9	H09-3012
• Saco de armazenamento SR 339, fig. 10	H09-0112
• Tubo SR 951, fig. 11	T01-3003
• Tubo duplo SR 952, fig. 12	R01-3009
• Amplificador de voz SR 324, fig. 13	T01-1217
• Adaptador de ensaio SR 328, fig. 14	T01-1202
• Disco de rede de aço, fig. 15	T01-2001
• Etiqueta de identificação, fig. 16	R09-0101
• Saco de armazenamento, 50x, fig. 17	R01-0607
• Toalhetes de limpeza SR 5226, caixa de 50, fig. 18	H09-0401

Acessório de ar comprimido SR 307/SR 507

Sempre que a semi-máscara for utilizada com o acessório de ar comprimido SR 307/SR 507 é necessário seguir as instruções de utilização referentes ao equipamento relevante.

Unidade de ventilação SR 500/SR 700

Sempre que a semi-máscara for utilizada com a unidade de ventilação SR 500/SR 700 é necessário seguir as instruções de utilização referentes ao equipamento relevante.

Suporte do filtro remoto SR 905

Sempre que a semi-máscara for utilizada com o suporte do filtro remoto SR 905 é necessário seguir as instruções de utilização referentes ao equipamento relevante.

3. Utilização

3.1 Instalação

Prender a etiqueta de identificação

Fig. 2.

1. Levante a película antes de escrever o seu nome.
2. Volte a colocar a película.
3. Insira a etiqueta na ranhura até metade.
4. Retire o papel protetor.
5. Cole a etiqueta.

Montagem do filtro na máscara

- Verifique se selecionou o filtro correto. Consulte as *Instruções de utilização para os filtros*.
- Verifique se a data de validade não foi ultrapassada. A data de validade é válida desde que a embalagem do filtro não seja aberta.
- O filtro é montado na máscara de modo a que as setas apontem para o rosto do utilizador. Fig. 19.
- Verifique se o rebordo do filtro está totalmente selado pelo suporte do filtro e se o filtro está totalmente colocado na ranhura interior do suporte do filtro. Fig. 20, 21.
- Coloque o pré-filtro no suporte do pré-filtro e pressione até encaixar no devido lugar no filtro. Fig. 22, 23.

Ao utilizar quer o filtro de gás quer o filtro de partículas, o filtro de partículas deverá ser sempre encaixado no filtro de gás e o filtro de gás deverá ser sempre inserido na máscara. Com os dedos colocados em torno das extremidades dos filtros, pressione ambos os filtros até ouvir um estalido. Fig. 24.

Separar os filtros

- Coloque uma moeda entre a extremidade inferior do filtro de partículas e a pequena aba moldada na lateral do filtro de gás.
- Empurre com firmeza e torça a moeda até soltar os filtros. Fig. 25.

3.2 Verificação antes da utilização

- Verifique se a máscara está completa, bem montada e convenientemente limpa.
- Verifique o corpo da máscara, membranas e assentos das membranas. Proceda à substituição das peças caso estejam partidas, apresentem sinais de desgaste ou qualquer outro tipo de defeito. Fig. 26.

- Verifique se selecionou o filtro adequado e se este foi corretamente instalado. Fig. 27.

3.3 Colocar a máscara

- Retire qualquer capuz, óculos ou proteção auditiva que esteja a utilizar.
- Coloque a máscara. Fig. 28, 29, 30.
- Remova quaisquer torções ou nós.
- Ajuste o arnês. Fig. 31.
- Ajuste a máscara respiratória até que fique confortavelmente ajustada.

Verificação do ajuste

- Coloque a máscara.
 - Coloque suavemente a palma da mão sobre o orifício do suporte do pré-filtro para vedar. Fig. 32.
 - Respire fundo e mantenha a respiração durante cerca de 10 segundos.
- Se a máscara estiver hermeticamente vedada, sentirá pressão sobre o rosto.

Caso seja detetada alguma fuga

- *verifique as membranas de exalação, as válvulas de exalação e a junta,*
- *ajuste as fitas do arnês de cabeça,*
- *troque o tamanho da máscara respiratória.*

3.4 Retirar a máscara

Não retire a máscara até estar devidamente afastado da área de perigo.

- Retire a máscara. Fig. 33.

4. Manutenção

4.1 Limpeza

- Retire o filtro, as tampas das válvulas de exalação, as membranas, a membrana de inalação e o arnês de cabeça. O arnês pode ser lavado, mas demorará mais algum tempo a secar. Fig. 34.
- Limpe a máscara e todas as peças com os toalhetes de limpeza SR5226 da Sundström.
- Se a máscara estiver muito suja, utilize uma solução ligeira de água quente (máx. 40 °C) e sabão em conjunto com uma escova limpa e deixando secar ao ar, à temperatura ambiente. Fig. 35.
- Se necessário, pulverize a máscara com etanol a 70% ou isopropanol para desinfeção.

- Inspeccione todas as peças e, caso seja necessário, proceda à sua substituição. As áreas críticas são as membranas de exalação e os assentos das membranas cujas superfícies de contacto devem estar limpas e sem danos.
 - Volte a montar a máscara depois de seca.
- NOTA! Nunca use solventes na limpeza.

4.2 Armazenamento

A melhor forma para armazenar a máscara é no saco de armazenamento fornecido, na caixa de armazenamento SR 230 da Sundström ou no saco de armazenamento SR339. Mantenha o equipamento afastado da luz solar direta ou de quaisquer outras fontes de calor.

NOTA! O filtro de gás deverá ser armazenado num saco de plástico hermeticamente fechado.

4.3 Calendário de manutenção

Requisitos mínimos recomendados referentes às rotinas de manutenção de forma a garantir a operacionalidade contínua do equipamento.

	Antes da utilização	Depois da utilização	Todos os anos
Verificação visual	●		
Verificação do ajuste	●		
Limpeza		●	
Substituir a membrana			●
Substituir o arnês			●
Substituir a junta			●
Substituir o filtro	Consulte as Instruções de utilização para os filtros		

4.4 Substituição de peças

Utilize sempre peças originais da Sundström. Não modifique o equipamento. A utilização de peças não originais ou a modificação do equipamento pode reduzir a função de proteção e pôr em risco as aprovações recebidas pelo produto.

4.4.1 Substituição das membranas de inalação

- Retire a membrana. Fig. 36.
- Prenda a nova membrana no pino.

4.4.2 Substituição da membrana de exalação

- Retire a tampa de proteção e a membrana. Fig. 37.
- Pressione a nova membrana até encaixar no pino. Verifique se a membrana está bem ajustada em torno do assento da membrana. Fig. 38.
- Pressione a nova tampa de proteção até encaixar no devido lugar. Fig. 39.

4.4.3 Substituição do arnês de cabeça

- Separe o arnês de cabeça da máscara. Fig. 40.
- Fixe o arnês de cabeça à máscara. Fig. 41.

4.4.4 Substituição do suporte do filtro

- Separe o suporte do filtro da máscara rodando-o um quarto de volta. Fig. 42.
- Fixe o novo suporte do filtro. Fig. 43. Certifique-se de que a junta está corretamente montada no suporte do filtro, consulte a fig. 45.

4.4.5 Substituição da junta

- Separe o suporte do filtro, consulte o ponto 4.4.4 Substituição do suporte do filtro.
- Separe a junta do acessório no suporte do filtro. Fig. 44.
- Monte a nova junta. Fig. 45.
- Fixe o suporte do filtro, consulte a fig. 43.

5. Especificações técnicas

Resistência de inalação com o filtro de partículas

≈ 40 Pa, a 30 l/min.

Resistência de exalação

≈ 73 Pa, a 160 l/min.

Materiais

Os materiais e pigmentos do corpo da máscara SR 900 estão aprovados para exposição a produtos alimentares, o que minimiza o risco de alergias por contacto.

Todas as peças de plástico possuem códigos de material. Fig. 46 A.

Tempo de vida útil do produto

O tempo de vida útil da SR 900 é de 5 anos após a data de fabrico, consulte os indicadores de data. Fig. 46 B.

Tamanho e peso

Fig. 46 C.

Intervalo de temperaturas

- Condições de armazenamento. Fig. 47.
- Condições de utilização. Fig. 48.

6. Explicação dos símbolos



Consulte as Instruções de utilização



Indicadores de data, ano e mês



Homologação CE pela INSPEC International B.V.



Humidade relativa



Intervalo de temperaturas

>XX+XX<

Descrição do material

7. Aprovação

A semi-máscara SR 900 foi aprovada em conformidade com a norma EN 140:1998.

A homologação do Regulamento (UE) 2016/425 relativo aos EPI foi emitida pelo Organismo Notificado 2849. Consulte o verso das Instruções de utilização para obter a morada.

A declaração de conformidade UE está disponível em www.srsafety.com

Semi-mască SR 900

RO

1. Informații generale
2. Piese
3. Utilizarea
4. Întreținerea
5. Specificații tehnice
6. Explicarea simbolurilor
7. Avize

1. Informații generale

Folosirea unui aparat de respirație trebuie să facă parte dintr-un program de protecție respiratorie. Pentru recomandări, consultați EN 529:2005. Recomandările incluse în aceste standarde subliniază aspectele importante ale unui program pentru aparate de protecție respiratorie, dar nu înlocuiesc reglementările naționale sau locale în domeniu.

Dacă aveți îndoieli referitoare la alegerea și îngrijirea echipamentului, luați legătura cu șeful dvs. sau cu centrul de vânzări. De asemenea, puteți contacta Departamentul de asistență tehnică din cadrul Sundström Safety AB.

1.1 Descrierea sistemului

Semi-masca SR 900 este folosită în combinație cu:

- Filtrele din gama Sundström.
- Suportul pentru filtrul de la distanță SR 905, conform cu EN 12083.
- Dispozitivul pentru aer comprimat SR 307 sau SR 507, care ulterior servește drept aparat de protecție respiratorie cu debit continuu, pentru conectare la o sursă de alimentare cu aer comprimat, în conformitate cu EN 14594:2005.
- Ventilatorul SR 500/SR 700 și filtrele aprobate sunt incluse în sistemul Sundström de aparat de protecție respiratorie asistată de ventilator, conform cu EN 12942:1998.

1.2 Aplicații

Semi-măștile Sundström asigură utilizatorului protecție respiratorie împotriva agenților de poluare din aer, precum particule, microorganisme, substanțe biochimice, gaze/vapori și combinații ale acestor substanțe.

1.3 Avertizări/Limitări

Rețineți că pot să existe diferențe la nivel de țară cu privire la reglementările referitoare la utilizarea echipamentului de protecție respiratorie. Nu utilizați echipamentul în următoarele tipuri de medii:

- medii care prezintă pericole imediate pentru viață și sănătate;
- medii în care aerul ambiant conține aer îmbogățit cu oxigen sau nu are un conținut normal de oxigen;
- medii în care agenții de poluare sunt de natură necunoscută.

Nu utilizați echipamentul:

- dacă nu puteți monta etanș masca în timpul testului de verificare a etanșeității. Rețineți că barba crescută, cicatricile sau alte caracteristici fizice pot împiedica montarea corectă a aparatului respirator;
- dacă nu există informații de avertizare cu privire la agenții de poluare.

Opriți lucrul imediat:

- dacă începeți să respirați cu dificultate;
- dacă simțiți amețeală, greață sau altă stare fizică perceptibilă;
- dacă simțiți mirosul ori gustul agenților de poluare.

Procedați cu atenție atunci când folosiți echipamentul în medii explozive.

2. Piese

2.1 Verificarea pachetului livrat

Verificați dacă echipamentul este complet, conform listei cu conținutul pachetului, și nedeteriorat.

Lista cu conținutul pachetului

Fig. 1.

1. Semi-mască
2. Prefiltru
3. Suport pentru prefiltru
4. Șervețel de curățare
5. Etichetă de identificare
6. Instrucțiuni de utilizare
7. Geantă de depozitare

2.2 Mască

Fig. 3.

Articol	Nr. comandă
Semi-mască SR 900 mică	H01-3012
Semi-mască SR 900 medie	H01-3112
Semi-mască SR 900 mare	H01-3212
1. Corp mască	-
2. Ham pentru cap, o singură chingă	R01-3001
2. Ham pentru cap, chingă de tip cadru	R01-3002
3. Membrană de inhalare	-
4. Scaun supapă	-
5. Membrană de exalare	-
6. Capac de protecție	-
7. Garnitură	R01-3004
8. Suport pentru filtru	R01-3003
9. Filtru de gaze	-
10. Filtru de particule	-
11. Prefiltru, SR221	H02-0312
12. Suport pentru prefiltru	R01-0605

2.3 Filtrul

Puteți identifica tipul de filtru în funcție de codul de culoare de pe filtru. *Consultați Instrucțiunile de utilizare pentru filtre.* Rețineți că filtrul de particule asigură protecție doar împotriva particulelor, iar filtrul de gaze asigură protecție doar împotriva gazelor/vaporilor. Un filtru combinat oferă protecție atât împotriva gazelor/vaporilor, cât și împotriva particulelor.

Articol	Nr. comandă
• Filtru de particule P3 R, SR 510	H02-1312
• Filtru de gaze A1, SR 217	H02-2512
• Filtru de gaze A2, SR 218-3	H02-2012
• Filtru de gaze AX, SR 298	H02-2412
• Filtru de gaze ABE1, SR 315	H02-3212
• Filtru de gaze ABE2, SR 294	H02-3312
• Filtru de gaze K1, SR 316	H02-4212
• Filtru de gaze K2, SR 295	H02-4312
• Filtru de gaze ABEK1, SR 297	H02-5312
• Filtru combinat ABEK1-Hg-P3 R, SR 299-2	H02-6512

2.4 Accesorii/Piese de schimb

Articol	Nr. comandă
• Kit de membrane SR 369, fig. 4	R01-2004
Membrană de inhalare 1x	
Membrane de exalare 2x	
Capace de protecție 2x	

• Set de servicii, fig. 5	R01-3005
Ham pentru cap, o singură chingă	
Kit de membrane SR 369	
Suport pentru prefiltru	
• Cagulă de protecție SR 64, fig. 6	H09-0301
• Cagulă de protecție SR 345, fig. 7	H09-1012
• Cagulă de protecție SR 346, fig. 8	H09-1112
• Cutie de depozitare SR 230, fig. 9	H09-3012
• Geantă de depozitare SR 339, fig. 10	H09-0112
• Furtun SR 951, fig. 11	T01-3003
• Furtun dublu SR 952, fig. 12	R01-3009
• Amplificator de voce SR 324, fig. 13	T01-1217
• Adaptor de testare SR 328, fig. 14	T01-1202
• Disc din plasă de oțel, fig. 15	T01-2001
• Etichetă de identificare, fig. 16	R09-0101
• Geantă de depozitare, 50x, fig. 17	R01-0607
• Șervețele de curățare SR 5226, cutie de 50, fig. 18	H09-0401

Dispozitiv pentru aer comprimat

SR 307/SR 507

La utilizarea semi-măștii cu dispozitivul pentru aer comprimat SR 307/SR 507, trebuie respectate instrucțiunile de utilizare pentru echipamentul relevant.

Ventilator SR 500/SR 700

La utilizarea semi-măștii cu ventilatorul SR 500/SR 700, trebuie respectate instrucțiunile de utilizare pentru echipamentul relevant.

Suportul pentru filtrul de la distanță SR 905

La utilizarea semi-măștii cu suportul pentru filtrul de la distanță SR905, trebuie respectate instrucțiunile de utilizare pentru echipamentul relevant.

3. Utilizarea

3.1 Instalarea

Fixarea etichetei de identificare

Fig. 2.

1. Pliatiți în exterior clapeta înainte de a vă scrie numele.
2. Sigilați câmpul de introducere a datelor.
3. Introduceți eticheta pe jumătate în fantă.
4. Scoateți hârtia de protecție.
5. Lipiți eticheta.

Montați filtrul în mască.

- Verificați dacă ați selectat filtrul corect. *Consultați Instrucțiunile de utilizare pentru filtre.*
- Verificați dacă nu a fost depășită data de expirare. Data de expirare este valabilă dacă ambalajul filtrului nu a fost deschis.
- Montați filtrul în mască, astfel încât săgețile de pe filtru să fie orientate spre fața utilizatorului. Fig. 19.
- Verificați dacă marginea filtrului este sigilată perimetral de suportul pentru filtru și dacă filtrul intră în canelura internă a garniturii filtrului de jur împrejur. Fig. 20, 21.
- Montați prefiltrul în suportul pentru prefiltru și apăsați-l pentru a se fixa în poziție pe filtru. Fig. 22, 23.

Dacă utilizați atât filtrul de gaze, cât și filtrul de particule, filtrul de particule va fi întotdeauna prins de filtrul de gaze, iar acesta din urmă va fi introdus în mască. Apăsați filtrele ținând degetele în jurul marginilor exterioare ale filtrelor până când auziți un clic. Fig. 24.

Separarea filtrelor

- Puneți o monedă între marginea inferioară a filtrului de particule și mica agățătoare de pe latura filtrului de gaze.
- Împingeți tare și rotiți moneda până când filtrele se separă. Fig. 25.

3.2 Verificarea dinaintea utilizării

- Verificați dacă masca este completă, montată corect și bine curățată.
- Verificați corpul măștii, membranele și scaunele pentru membrane. Înlocuiți-le pe care uzate, rupte sau care prezintă orice fel de deteriorare. Fig. 26.
- Verificați dacă ați ales filtrul corect și dacă l-ați montat în mod adecvat. Fig. 27.

3.3 Punerea măștii

- Scoateți orice cagulă, ochelari sau protecție auditivă de pe cap.
- Puneți masca. Fig. 28, 29, 30.
- Eliminați posibilele pliuri sau încurcături.
- Reglați hamul. Fig. 31.
- Aranjați aparatul respirator până când acesta se adaptează confortabil.

Verificarea etanșeității

- Puneți masca.
- Așezați ușor palma peste orificiul suportului pentru prefiltru pentru a-l fixa etanș. Fig. 32.
- Inspirați adânc și țineți-vă respirația timp de aproximativ 10 s.

Dacă masca este etanșă, se va presa de fața dvs.

În caz că detectați o scurgere

- verificați membranele de exalare, supapele de exalare și garnitura;
- ajustați chingile hamului pentru cap;
- treceți la dimensiunea alternativă de aparat respirator.

3.4 Scoaterea măștii

Nu scoateți masca până când nu părăsiți zona periculoasă.

- Scoateți masca. Fig. 33.

4. Întreținerea

4.1 Curățarea

- Scoateți filtrul, capacele pentru membranele de exalare, membranele, membrana de inhalare și hamul pentru cap. Hamul poate fi spălat, dar are nevoie de timp suplimentar pentru uscare. Fig. 34.
- Curățați masca și toate componentele cu șervețele de curățare Sundström SR 5226.
- Dacă masca este foarte murdară, folosiți o soluție cu apă caldă (până la 40 °C) și săpun slab și o perie moale, apoi clătiți cu apă curată și lăsați să se usuce la temperatura camerei. Fig. 35.
- Dacă este necesar, pulverizați pe mască soluție cu alcool etilic sau alcool izopropilic în concentrație de 70% pentru dezinfectare.
- Verificați toate componentele și înlocuiți cu piese noi, dacă este necesar. Zonele esențiale sunt membranele de exalare și scaunele membranelor, ale căror suprafețe de contact trebuie să fie curate și nedeteriorate.

- Lăsați masca să se usuce, apoi montați-o.
- NOTĂ!** Nu folosiți niciodată solvenți pentru curățare.

4.2 Depozitarea

Cel mai bun mod de a depozita masca este în geanta de depozitare furnizată sau în cutia de depozitare Sundström SR 230 sau în geanta de depozitare SR 339. Feriți de lumina directă a soarelui sau de alte surse de căldură.

NOTĂ! Un filtru de gaze trebuie depozitat într-o pungă din plastic închisă etanș.

4.3 Program de întreținere

Cerințe minime recomandate privind programul de întreținere, astfel încât să vă asigurați că echipamentul va fi întotdeauna în stare bună de utilizare.

	Înainte de utilizare	După utilizare	Anual
Verificare vizuală	●		
Verificarea etanșeității	●		
Curățare		●	
Înlocuirea membranei			●
Înlocuirea hamului			●
Înlocuirea garniturii			●
Înlocuirea filtrului	Consultați Instrucțiunile de utilizare pentru filtre		

4.4 Înlocuirea pieselor

Utilizați întotdeauna piese originale Sundström. Nu modificați echipamentul. Folosirea unor piese neoriginale sau modificarea echipamentului pot reduce funcția de protecție și pot compromite avizele produsului.

4.4.1 Înlocuirea membranei de inhalare

- Scoateți membrana. Fig. 36.
- Fixați noua membrană pe ac.

4.4.2 Înlocuirea membranei de exalare

- Scoateți capacul de protecție și membrana. Fig. 37.

- Apăsați noua membrană pe ac. Verificați cu atenție dacă membrana se află în contact complet cu scaunul membranei. Fig. 38.
- Apăsați noul capac de protecție în poziție. Fig. 39.

4.4.3 Înlocuirea hamului pentru cap

- Scoateți hamul pentru cap din mască. Fig. 40.
- Prindeți hamul pentru cap de mască. Fig. 41.

4.4.4 Înlocuirea suportului pentru filtru

- Scoateți suportul pentru filtru din mască, prin rotirea acestuia cu ¼ de tură. Fig. 42.
- Prindeți noul suport pentru filtru. Fig. 43. Asigurați-vă că garnitura este montată corect pe suportul pentru filtru, consultați fig. 45.

4.4.5 Înlocuirea garniturii

- Scoateți suportul pentru filtru, consultați 4.4.4 Înlocuirea suportului pentru filtru.
- Eliberați garnitura din dispozitivul de prindere de pe suportul filtrului. Fig. 44.
- Montați noua garnitură. Fig. 45.
- Prindeți suportul filtrului, consultați fig. 43.

5. Specificații tehnice

Rezistența la inhalare cu filtrul de particule
 ≈ 40 Pa la 30 l/min.

Rezistența la exalare
 ≈ 73 Pa la 160 l/min.

Materiale

Materialul și pigmentii corpului măștii SR 900 sunt aprobați pentru expunere la anumite elemente, ceea ce reduce la minimum riscul alergiilor de contact. Toate piesele din plastic sunt marcate cu coduri ale materialelor. Fig. 46 A.

Durata valabilității

Durata valabilității pentru SR 900 este de 5 ani de la data la care a fost produs, consultați data. Fig. 46 B.

Dimensiune și greutate
 Fig. 46 C.

Interval de temperatură

- Condiții de depozitare. Fig. 47.
- Condiții de utilizare. Fig. 48.

6. Explicarea simbolurilor



Consultați Instrucțiunile de utilizare



Data, anul și luna

CE
2849

Avizat CE de
INSPEC International B.V.



Umiditate relativă



-XX°C - +XX°C Interval de temperatură

>XX+XX< Denumirea materialelor

7. Avize

Semi-masca SR 900 este aprobată în conformitate cu EN 140:1998.

Omologarea de tip conform Regulamentului (UE) 2016/425 privind echipamentele individuale de protecție a fost emisă de Organismul notificat 2849. Consultați partea din spate a Instrucțiunilor de utilizare pentru detalii privind adresa.

Declarația de conformitate UE este disponibilă la www.srsafety.com

Полумаска SR 900

RU

1. Общая информация
2. Детали
3. Использование
4. Техобслуживание
5. Технические характеристики
6. Условные обозначения
7. Сертификация

1. Общая информация

Применение респираторов должно быть составной частью программы защиты органов дыхания. Соответствующие рекомендации приводятся в стандарте EN 529:2005. Данные стандарты содержат важные аспекты программы защиты органов дыхания, но не заменяют национальные или местные правила и нормы.

Если вам не ясны вопросы выбора и обслуживания СИЗОД, обратитесь к вашему руководству или свяжитесь с торговой точкой. Обращайтесь также в отдел технического обслуживания компании Sundström Safety AB.

1.1 Описание системы

Полумаска SR 900 используется в сочетании со следующими устройствами и принадлежностями:

- фильтры, выпускаемые компанией Sundström;
- держатель дистанционного фильтра SR905 в соответствии с EN 12083.
- устройство подачи сжатого воздуха SR 307 или SR 507, которое служит в качестве дыхательного аппарата с непрерывной подачей воздушного потока, подключаемого к источнику подачи сжатого воздуха в соответствии с EN 14594:2005;
- блок принудительной вентиляции 500/SR 700 и утвержденные фильтры, входящие в состав системы вентилируемых средств защиты органов дыхания компании Sundström и отвечающие требованиям стандарта EN 12942:1998.

1.2 Использование

Полумаски Sundström обеспечивают защиту органов дыхания и глаз пользователя от переносимых по воздуху загрязняющих веществ, таких как частицы, микроорганизмы, биохимические вещества, газы и испарения и комбинации этих веществ.

1.3 Предупреждения и ограничения

Обратите внимание на возможность национальных различий в правилах применения средств защиты органов дыхания. Не используйте оборудование:

- в условиях, представляющих непосредственную угрозу жизни и здоровью;
 - при высоко или аномальном содержании кислорода в окружающем воздухе;
 - когда загрязняющие вещества неизвестны.
- Не используйте оборудование:
- если маска неплотно подогнана в ходе проверки подгонки. Следует учесть, что наличие бороды, шрамов или иных физических особенностей могут повлиять на надлежащую подгонку респиратора.
 - если предупреждающая информация о загрязняющих веществах отсутствует.

Немедленно прекратите работу:

- если вы чувствуете, что дыхание затруднено;
- если вы чувствуете головокружение, тошноту или какое-либо иное физическое воздействие;
- если вы чувствуете запах или вкус загрязняющих веществ.

Соблюдайте осторожность при использовании оборудования во взрывоопасной атмосфере.

2. Детали

2.1 Проверка комплекта поставки

Проверьте оборудование на комплектность согласно упаковочному листу, а также на отсутствие повреждений.

Упаковочный лист

Рис. 1.

1. Полумаска
2. Предфильтр
3. Держатель фильтра предварительной очистки
4. Очистительная ткань
5. Идентификационная бирка
6. Руководство по использованию
7. Сумка для хранения

2.2 Маска

(рис. 3).

Поз.	№ для заказа
Полумаска SR 900, малый размер	H01-3012
Полумаска SR 900, средний размер	H01-3112
Полумаска SR 900, большой размер	H01-3212
1. Корпус маски	–
2. Наголовное крепление, один ремень	R01-3001
2. Наголовное крепление, опорный ремень	R01-3002
3. Вдыхательная мембрана	–
4. Седло клапана	–
5. Выдыхательная мембрана	–
6. Защитная крышка	–
7. Уплотнитель	R01-3004
8. Держатель фильтра	R01-3003
9. Газовый фильтр	–
10. Противоаэрозольный фильтр	–
11. Предфильтр, SR221	H02-0312
12. Держатель предфильтра	R01-0605

2.3 Фильтр

Тип фильтра можно определить по цветовому обозначению на фильтре. См. *руководство пользователя по фильтрам*. Обратите внимание, что противоаэрозольный фильтр обеспечивает защиту только от взвешенных частиц, а газовый фильтр защищает только от газов/испарений. Комбинированный фильтр обеспечивает защиту от газов, паров и частиц.

Поз.	№ для заказа
• Противоаэрозольный фильтр P3 R, SR 510	H02-1312
• Газовый фильтр A1, SR 217	H02-2512
• Газовый фильтр A2, SR 218-3	H02-2012
• Газовый фильтр AX, SR 298	H02-2412
• Газовый фильтр ABE1, SR 315	H02-3212
• Газовый фильтр ABE2, SR 294	H02-3312
• Газовый фильтр K1, SR 316	H02-4212
• Газовый фильтр K2, SR 295	H02-4312
• Газовый фильтр ABEK1, SR 297	H02-5312
• Комбинированный фильтр ABEK1-Hg-P3 R, SR 299-2	H02-6512

2.4 Принадлежности/запасные части

Поз.	№ для заказа
• Комплект мембран SR 369, рис. 4	R01-2004
Вдыхательная мембрана 1 шт.	
Выдыхательные мембраны 2 шт.	
Защитные крышки 2 шт.	
• Комплект для техобслуживания, рис. 5	R01-3005
Наголовное крепление, один ремень	
Комплект мембран SR 369	
Держатель предфильтра	
• Защитный капюшон SR 64, рис. 6	H09-0301
• Защитный капюшон SR 345, рис. 7	H09-1012
• Защитный капюшон SR 346, рис. 8	H09-1112
• Контейнер для хранения SR 230, рис. 9	H09-3012
• Мешок для хранения SR 339, рис. 10	H09-0112
• Шланг SR 951, рис. 11	T01-3003
• Сдвоенный шланг SR 952, рис. 12	R01-3009
• Голосовой усилитель SR 324, рис. 13	T01-1217

- Испытательный переходник SR 328, рис. 14 T01-1202
- Диск со стальной сеткой, рис. 15 T01-2001
- Идентификационная бирка, рис. 16 R09-0101
- Контейнер для хранения, 50 шт., рис. 17 R01-0607
- Чистящая ткань SR 5226, 50 шт. в коробке, рис. 18 H09-0401

Устройство подачи сжатого воздуха SR 307/ SR 507

При использовании полумаски в сочетании с устройством подачи сжатого воздуха SR 307/ SR 507 необходимо соблюдать указания, представленные в руководстве пользователя для соответствующего оборудования.

Блок принудительной подачи воздуха 500/SR 700

При использовании полумаски в сочетании с блоком принудительной подачи сжатого воздуха SR 500/SR 700 необходимо соблюдать указания, представленные в руководстве пользователя для соответствующего оборудования.

Держатель дистанционного фильтра SR 905

При использовании полумаски в сочетании с держателем дистанционного фильтра SR 905 необходимо соблюдать указания, представленные в руководстве пользователя для соответствующего оборудования.

- Убедитесь в том, что срок годности не истек. Срок годности действителен при условии, что упаковка фильтра не вскрывалась.
- Расположите фильтр в маске таким образом, чтобы стрелки на фильтре были направлены на вас (рис. 19).
- Проверьте, чтобы край фильтра прилегал у держателю фильтра по всей окружности и чтобы фильтр находился во внутренней канавке крепления фильтра на всей протяженности (рис. 20, 21).
- Установите фильтр предварительной очистки в держатель этого фильтра и вдавите его в свое место на фильтре (рис. 22, 23).

При использовании газового, и аэрозольного фильтра следует всегда устанавливать аэрозольный фильтр на газовый фильтр, а газовый фильтр вставлять в маску. Приложите фильтры один к другому и сжимайте их пальцами, надавливая вокруг внешних краев фильтра до щелчка (рис. 24).

Снятие фильтра

- Вложите монету между нижним выступом противоаэрозольного фильтра и маленьким ушком на стороне газового фильтра.
- Крепко толкайте и поворачивайте монету, пока фильтр не отделится (рис. 25).

3.2 Осмотр перед использованием

- Убедитесь в том, что маска укомплектована, правильно собрана и тщательно очищена.
- Проверьте корпус маски, мембраны и седла мембраны. Замените их, если они изношены, повреждены или имеют какие-либо другие дефекты (рис. 26).
- Убедитесь в том, что вы выбрали правильный фильтр и правильно его установили (рис. 27).

3.3 Надевание

- Снимите с головы капюшон, очки и защиту органов слуха.
- Наденьте маску (рис. 28, 29, 30).
- Устраните все перегибы и скрутки.
- Отрегулируйте крепление (рис. 31).
- Покачивайте респиратор, пока он не приляжет комфортно.

3. Использование

3.1 Установка

Прикрепление идентификационной бирки
Рис. 2.

1. Перед написанием своей фамилии отогните защитный слой.
2. Запечатайте поле записи.
3. Вставьте бирку в прорезь наполовину.
4. Удалите защитную бумагу.
5. Склейте половинки бирки вместе.

Закрепление фильтра в маске

- Убедитесь в том, что вы выбрали правильный фильтр. См. руководство пользователя по фильтрам.

Проверка подгонки

- Наденьте маску
- Слегка надавите ладонью на отверстие держателя фильтра предварительной очистки, чтобы обеспечить плотное закрепление (рис. 32).

• Сделайте глубокий вдох и задержите дыхание примерно на 10 секунд.

Если маска сидит плотно, она будет прижата к вашему лицу.

При обнаружении любых утечек:

- проверьте выдыхательные мембраны, выдыхательные клапаны и уплотнитель;
- отрегулируйте ремни наголовного крепления;
- возьмите респиратор другого размера.

3.4 Снятие

Не снимайте маску, пока не выйдете из опасной зоны..

- Снимите маску (рис. 33).

4. Техобслуживание

4.1 Очистка

- Снимите фильтр, крышки выдыхательных клапанов, мембраны, выдыхательную мембрану и наголовное крепление. Крепление можно постирать, но после этого ему потребуется дополнительное время, чтобы высохнуть (рис. 34).
- Очистите маску и все части чистящими салфетками Sundström SR 5226.
- Если маска сильно загрязнена, воспользуйтесь теплым (до +40 °С) мягким мыльным раствором мягкой щеткой, после чего маску следует промыть в чистой воде и высушить при комнатной температуре (рис. 35).
- Если необходимо, распылите на маску 70-процентный раствор этанола или изопропанола для дезинфекции.
- Проверьте все детали и при необходимости замените новыми. Критическими зонами являются выдыхательные мембраны и седла мембран, которые должны иметь чистые и неповрежденные контактные поверхности.
- Оставьте маску сушиться и затем соберите ее.

ПРИМЕЧАНИЕ. Не используйте для очистки растворитель.

4.2 Хранение

Самый лучший способ хранить маску — поместить ее в сумку или контейнер для хранения Sundström SR 230 или в мешок для хранения SR 339. Не подвергайте маску воздействию прямых солнечных лучей и других источников тепла.

ПРИМЕЧАНИЕ. Газовый фильтр должен храниться в плотно запечатанном пластиковом мешке.

4.3 График техобслуживания

Рекомендуемые минимальные требования к стандартным операциям технического обслуживания, осуществляемым в целях обеспечения постоянной эксплуатационной пригодности оборудования.

	Перед использованием	После использования	Ежегодно
Визуальный осмотр	•		
Проверка подгонки	•		
Очистка		•	
Замена мембраны			•
Замена крепления			•
Замена уплотнителя			•
Замена фильтра	См. руководство пользователя по фильтрам		

4.4 Замена деталей

Используйте только оригинальные детали компании Sundström. Не вносите изменения в оборудование СИЗОД. Использование неоригинальных деталей и любые модификации могут ослабить защитную функцию и дискредитируют сертификацию изделия.

4.4.1 Замена выдыхательной мембраны

- Снимите мембрану (рис. 36).
- Закрепите новую мембрану на штифте.

4.4.2 Замена выдыхательных мембран

- Удалите защитную крышку и мембрану (рис. 37).

- Нажмитена новую мембрану, чтобы она села на штифт. Осторожно проверьте, вошла ли мембрана в контакт с седлом мембраны по всей окружности (рис. 38).
- Нажмите на новую защитную крышку, чтобы она встала на место (рис. 39).

4.4.3 Замена наголовного крепления

- Отсоедините наголовное крепление от маски (рис. 40).
- Прикрепите наголовное крепление к маске (рис. 41).

4.4.4 Смена держателя фильтра

- Отсоедините держатель фильтра от маски, открутив его на ¼ оборота (рис. 42).
- Присоедините новый держатель фильтра (рис. 43). Убедитесь, что уплотнитель правильно установлен на держателе фильтра, см. рис. 45.

4.4.5 Замена уплотнителя

- Отсоедините держатель фильтра, см. «4.4.4 Смена держателя фильтра»
- Отсоедините уплотнитель от соединения на держателе фильтра (рис. 44).
- Установите новый уплотнитель (рис. 45).
- Присоедините держатель фильтра, см. рис. 43.

Срок хранения

Срок хранения SR 900 составляет 5 лет с даты изготовления (см. отпечатанную дату). Рис. 46 В.

Размеры и вес

Рис. 46 С.

Температурный диапазон

- Условия хранения (рис. 47).
- Условия использования (рис. 48).

6. Условные обозначения



См. руководство по использованию



Символы даты (год и месяц)



Сертификация CE:
INSPEC International B.V.



Относительная влажность



Температурный диапазон



Обозначение материала

7. Сертификация

Полумаска SR 900 разрешена к применению согласно EN 140:1998.

Сертификат разрешения типа в соответствии Регламентом (EU) 2016/425 выдан регистрирующей организацией 2849. Адрес указан на обороте данного руководства пользователя.

Европейская декларация соответствия доступна на сайте www.srsafety.com.

5. Технические характеристики

Сопrotивление вдыханию при использовании противоаэрозольного фильтра

≈ 40 Па при 30 л/мин

Сопrotивление выдыханию

≈ 73 Па при 160 л/мин

Материалы

Материал и краситель корпуса маски SR 900 одобрены для контакта с продовольственными товарами, что минимизирует риск контактной аллергии.

Все пластиковые детали маркированы кодами материалов (рис. 46 А).

Polomaska SR 900

SK

1. Všeobecné informácie
2. Diely
3. Použitie
4. Údržba
5. Technické parametre
6. Kľúč k symbolu
7. Schválenie

1. Všeobecné informácie

Používanie respirátora musí byť súčasťou programu na ochranu dýchacích ciest. Ďalšie informácie nájdete v norme EN 529:2005. Usmernenia v týchto normách zdôrazňujú dôležité aspekty programu zariadení na ochranu dýchacích ciest, ale nenahrádzajú štátne a miestne predpisy.

V prípade pochybností pri výbere a starostlivosti o zariadenie sa poraďte so svojim vedúcim alebo sa obráťte na predajné miesto. Radi vás privítame aj v našom oddelení technických služieb spoločnosti Sundström Safety AB.

1.1 Opis systému

Polomaska SR 900 sa používa v kombinácii s nasledujúcimi dielmi:

- Filtre sortimentu Sundström.
- Diaľkový držiak filtra SR 905 podľa normy EN 12083.
- Nadstavec na stlačený vzduch SR 307 alebo SR 507, ktorý potom slúži ako dýchací prístroj s nepretržitým prívodom vzduchu na pripojenie k prívodu stlačeného vzduchu podľa normy EN 14594:2005.
- Jednotka ventilátora SR 500/SR 700 a schválené filtre sú zahrnuté do systému zariadenia na ochranu dýchacích ciest s podporou ventilátora Sundström v súlade s požiadavkami normy EN 12942:1998.

1.2 Aplikácie

Polomasky Sundström zabezpečujú ochranu dýchacích ciest používateľa pred vzduchom prenášanými nečistotami, ako sú častice, mikroorganizmy, biochemické látky, plyny/ výpary a kombinácie týchto látok.

1.3 Varovania/obmedzenia

Uvedomte si, že v súvislosti s používaním ochranných dýchacích prístrojov môžu v rôznych krajinách platiť rôzne predpisy.

Zariadenie nepoužívajte v prostredí:

- ktoré bezprostredne ohrozuje život a zdravie človeka (IDLH),
 - v ktorom je okolité ovzdušie obohatené kyslíkom alebo nemá normálnu hladinu kyslíka,
 - v ktorom sú znečisťujúce látky neznáme.
- Zariadenie nepoužívajte:

- ak počas testu nasadenia nedokážete tesne nasadiť masku. Uvedomte si, že brada, jazyk alebo iné fyzické vlastnosti môžu narušovať tesné nasadenie respirátora.
- ak neexistujú žiadne varovné informácie týkajúce sa znečisťujúcich látok.

Okamžite prerušte prácu:

- ak zistíte, že máte ťažkosti s dýchaním,
- ak pociťujete závrat, nevoľnosť alebo akékoľvek iné badateľné fyzické účinky,
- ak cítite zápach alebo chuť znečisťujúcich látok.

Pri používaní zariadenia vo výbušnom prostredí treba byť opatrný.

2. Diely

2.1 Kontrola pri dodaní

Podľa zoznamu balenia skontrolujte, či je zariadenie kompletné a nie je poškodené.

Zoznam balenia

Obr. 1.

1. Polomaska
2. Predfilter
3. Držiak predfiltra
4. Čistiaca utierka
5. Štítok s ID
6. Návod na používanie
7. Vak na uskladnenie

2.2 Maska

Obr. 3.

Položka	Obj. číslo
Polomaska SR 900, malá	H01-3012
Polomaska SR 900, stredná	H01-3112
Polomaska SR 900, veľká	H01-3212
1. Telo masky	–
2. Hlavový postroj s jedným popruhom	R01-3001
2. Hlavový postroj so sedlovým popruhom	R01-3002
3. Nádychová membrána	–
4. Sedlo ventilu	–
5. Výdychová membrána	–
6. Ochranný uzáver	–
7. Tesnenie	R01-3004
8. Držiak filtra	R01-3003
9. Plynový filter	–
10. Časticový filter	–
11. Predfilter, SR221	H02-0312
12. Držiak predfiltera	R01-0605

2.3 Filter

Typ filtra môžete identifikovať prostredníctvom farebného kódovania na filtrí. *Pozrite si návod na použitie filtrov.* Uvedomte si, že časticový filter poskytuje ochranu len pred časticami a plynový filter len pred plynmi/výparmi. Kombinovaný filter poskytuje ochranu pred plynmi/výparmi aj časticami.

Položka	Obj. číslo
• Časticový filter P3 R, SR 510	H02-1312
• Plynový filter A1, SR 217	H02-2512
• Plynový filter A2, SR 218-3	H02-2012
• Plynový filter AX, SR 298	H02-2412
• Plynový filter ABE1, SR 315	H02-3212
• Plynový filter ABE2, SR 294	H02-3312
• Plynový filter K1, SR 316	H02-4212
• Plynový filter K2, SR 295	H02-4312
• Plynový filter ABEK1, SR 297	H02-5312
• Kombinovaný filter ABEK1-Hg-P3 R, SR 299-2	H02-6512

2.4 Príslušenstvo/náhradné diely

Položka	Obj. číslo
• Súprava membrány SR 369, obr. 4	R01-2004
Nádychová membrána 1x	
Výdychové membrány 2x	
Ochranné uzávěry 2x	

- Servisná súprava, obr. 5 R01-3005
- Hlavový postroj, s jedným popruhom
- Súprava membrány SR 369
- Držiak predfiltera
- Ochranná kukla SR 64, obr. 6 H09-0301
- Ochranná kukla SR 345, obr. 7 H09-1012
- Ochranná kukla SR 346, obr. 8 H09-1112
- Skladovací box SR 230, obr. 9 H09-3012
- Skladovací vak SR 339, obr. 10 H09-0112
- Hadica SR 951, obr. 11 T01-3003
- Dvojitá hadica SR 952, obr. 12 R01-3009
- Zosilňovač hlasu SR 324, obr. 13 T01-1217
- Testovací adaptér SR 328, obr. 14 T01-1202
- Oceľový sieťový kotúč, obr. 15 T01-2001
- Štítok s ID, obr. 16 R09-0101
- Skladovací vak, 50x, obr. 17 R01-0607
- Čistiace utierky SR 5226, 50 ks v škatuli, obr. 18 H09-0401

Nadstavec na stlačený vzduch SR 307/SR 507

Keď sa polomaska používa s nadstavcom na stlačený vzduch SR 307/SR 507, je nutné dodržiavať pokyny v návode na použitie príslušného zariadenia.

Jednotka ventilátora SR 500/SR 700

Keď sa polomaska používa s jednotkou ventilátora SR 500/SR 700, je nutné dodržiavať pokyny v návode na použitie príslušného zariadenia.

Dialkový držiak filtra SR 905

Keď sa polomaska používa s dialkovým držiakom filtra SR 905, je nutné dodržiavať pokyny v návode na použitie príslušného zariadenia.

3. Použitie

3.1 Inštalácia

Upevnenie štítka s ID

Obr. 2.

1. Pred napísaním svojho mena odklopte záklopku.
2. Utesnite pole na zadanie textu.
3. Vložte štítok do polovice do priehradky.
4. Odstráňte ochranný papier.
5. Zlepte štítok dohromady.

Upevnenie filtra k maske

- Skontrolujte správny výber filtra. *Pozrite si návod na použitie filtrov.*
- Skontrolujte, či nevypršal dátum expirácie. Dátum expirácie je platný za predpokladu, že balenie filtra je neotvorené.
- Upevnite filter k maske tak, aby šípky na filtri smerovali k tvári používateľa. Obr. 19.
- Skontrolujte, či je okraj filtra utesnený v držiaku filtra po celom obvode, a či sa nachádza vo vnútornej drážke držiaka filtra po celom obvode. Obr. 20, 21.
- Nasadte predfilter do držiaka predfiltera a zatlačte ho na svoje miesto vo filtri. Obr. 22, 23.

Ak používate plynový aj časticový filter, časticový filter sa vždy pripája na plynový filter a plynový filter sa vždy musí vložiť do masky. Stlačte filtre dohromady prstami položenými na vonkajších okrajoch filtrov, kým nebudete počuť kliknutie. Obr. 24.

Oddelenie filtra

- Vložte mincu medzi spodný lem časticového filtra a malú plôšku zapustenú v bočnej strane plynového filtra.
- Silno zatlačte a potočte mincou, kým sa filter neoddelí. Obr. 25.

3.2 Kontrola pred použitím

- Skontrolujte, či je maska kompletná, správne zložená a dôkladne vyčistená.
- Skontrolujte telo masky, membrány a dosadacie plochy membrány. Opotrebované, zlomené alebo inak poškodené diely vymeňte. Obr. 26.
- Skontrolujte, či bol vybratý správny filter, a či je správne nainštalovaný. Obr. 27.

3.3 Nasadenie

- Dajte z hlavy dolu kuklu, okuliare alebo chrániče sluchu.
- Nasadte si masku. Obr. 28, 29, 30.
- Vyrovnajte prekrútené alebo zauzlené popruhy.
- Nastavte postroj. Obr. 31.
- Pootočte respirátorom, kým nebude pohodlne nasadený.

Kontrola nasadenia

- Nasadte si masku.
- Dlaňou zľahka prekryte otvor na držiaku predfiltera, aby ste ho utesnili. Obr. 32.

- Zhlboka sa nadýchnite a zadržte dych na približne 10 s.

Ak je maska tesne nasadená, pritlačí sa na tvár.

Ak zistíte akékoľvek netesnosti

- *skontrolujte výdychové membrány, výdychové ventily a tesnenia,*
- *nastavte popruhy hlavového postroja,*
- *zmeňte veľkosť respirátora.*

3.4 Snímanie

Masku si nedávajte dolu, kým sa nenachádzate mimo nebezpečnej oblasti.

- Snímte si masku. Obr. 33.

4. Údržba

4.1 Čistenie

- Odstráňte filter, kryty výdychových ventilov, membrány, nádychovú membránu a hlavový postroj. Postroj sa môže vyprať, ale v takomto prípade sa vyžaduje dlhší čas sušenia. Obr. 34.
- Vyčistite masku a všetky diely použitím čistiacich utierok Sundström SR 5226.
- Ak je maska silno znečistená, použite teplý (max. +40 °C) jemný mydlový roztok a mäkkú kefku, potom masku opláchnite čistou vodou a nechajte ju vyschnúť na vzduchu pri izbovej teplote. Obr. 35.
- V prípade potreby postriekajte masku 70 % roztokom etanolu alebo izopropanolu na dezinfekciu.
- Skontrolujte všetky diely a v prípade potreby ich vymeňte za nové. Kritické miesta sú výdychové membrány a dosadacie plochy membrány, ktoré musia mať čisté a nepoškodené kontaktné plochy.
- Nechajte masku vyschnúť a potom ju zložte. POZOR! Na čistenie nikdy nepoužívajte rozpúšťadlá.

4.2 Skladovanie

Najlepší spôsob uskladnenia masky je v dodanom skladovacom boxe Sundström SR 230 alebo skladovacom vaku SR 339. Uchovávajte mimo dosahu priameho slnečného žiarenia a iných zdrojov tepla.

POZOR! Plynový filter by sa mal skladovať v tesne uzatvorenom plastovom vrecku.

4.3 Plán údržby

Dodržiavajte odporúčané minimálne požiadavky na bežnú údržbu tak, aby bol vždy zabezpečený prevádzkyschopný stav zariadenia.

	Pred použitím	Po použití	Každý rok
Vizuálna kontrola	•		
Kontrola nasadenia	•		
Čistenie		•	
Výmena membrány			•
Výmena postroja			•
Výmena tesnenia			•
Výmena filtra	Pozrite si návod na použitie filtrov.		

4.4 Výmena dielov

Vždy používajte originálne náhradné diely od spoločnosti Sundström. Zariadenie neupravujte. Používanie iných ako originálnych dielov alebo úpravy zariadenia môžu znížiť ochrannú funkciu a môžu predstavovať riziko zrušenia schválení udelených tomuto produktu.

4.4.1 Výmena nádychovej membrány

- Vyberte membránu. Obr. 36.
- Upevnite novú membránu na kolík.

4.4.2 Výmena výdychovej membrány

- Odstráňte ochranný uzáver a membránu. Obr. 37.
- Zatlačte novú membránu na kolík. Dôkladne skontrolujte, či sa membrána dotýka dosadacej plochy membrány po celom obvode. Obr. 38.
- Zatlačte nový ochranný uzáver na svoje miesto. Obr. 39.

4.4.3 Výmena hlavového postroja

- Odpojte hlavový postroj od masky. Obr. 40.
- Pripojte hlavový postroj k maske. Obr. 41.

4.4.4 Výmena držiaka filtra

- Odpojte držiak filtra od masky jeho otočením o ¼ otáčky. Obr. 42.
- Pripojte nový držiak filtra. Obr. 43. Uistite sa, že tesnenie je správne namontované na držiaku filtra, pozri obr. 45.

4.4.5 Výmena tesnenia

- Odpojte držiak filtra, pozri časť 4.4.4 Výmena držiaka filtra.
- Uvoľnite tesnenie z nadstavca na držiaku filtra. Obr. 44.
- Nainštalujte nové tesnenie. Obr. 45.
- Pripojte držiak filtra, pozri obr. 43.

5. Technické parametre

Odpor pri dýchaní pri časticových filtroch
≈ 40 Pa pri 30 l/min

Odpor pri vydychovaní
≈ 73 Pa pri 160 l/min

Materiály

Materiál a pigmenty tela masky SR 900 sú schválené na expozíciu v súlade s ustanoveniami, ktoré minimalizujú riziko alergií pri kontakte. Všetky plastové diely sú označené kódmi materiálov. Obr. 46 A.

Skladovateľnosť

Skladovateľnosť masky SR 900 je 5 rokov od dátumu výroby, pozrite si hodiny s dátumom. Obr. 46 B.

Rozmery a hmotnosť

Obr. 46 C.

Teplotný rozsah

- Podmienky skladovania. Obr. 47.
- Podmienky používania. Obr. 48.

6. Klúč k symbolu



Pozrite si návod na používanie



Hodiny s dátumom, rok a mesiac



Schválenie CE od spoločnosti INSPEC International B.V.



Relatívna vlhkosť



+XX°C Teplotný rozsah

>XX+XX< Označenie materiálu

7. Schválenie

Polomaska SR 900 je schválená v súlade s normou EN 140:1998.

Typové schválenie podľa nariadenia (EÚ) 2016/425 o OOP vydal certifikačný úrad 2849. Adresu nájdete na zadnej strane návodu na použitie.

Vyhlasenie o zhode EÚ je k dispozícii na stránke www.srsafety.com

Polovična maska SR 900

SL

1. Splošne informacije
2. Deli
3. Uporaba
4. Vzdrževanje
5. Tehnični podatki
6. Legenda simbolov
7. Odobritev

1. Splošne informacije

Uporaba respiratorja mora biti del dihalnega zaščitnega programa. Če želite izvedeti več, glejte EN 529:2005. Ti standardi vsebujejo smernice in poudarjajo pomembne vidike programov dihalnih zaščitnih sistemov, vendar ne nadomeščajo državnih ali lokalnih predpisov. Če niste prepričani, ali sta izbira opreme in skrb zanjo pravilni, se posvetujte s svojim nadrejenim ali se obrnite na prodajalca. Lahko se obrnete tudi na oddelek za tehnično podporo podjetja Sundström Safety AB.

1.1 Opis sistema

Polovična maska SR 900 se uporablja v kombinaciji s:

- filtri iz palete izdelkov Sundström;
- držalom za oddaljeni filter SR 905 v skladu s standardom EN 12083.
- Prikluček za komprimirani zrak SR 307 ali SR 507, ki se uporablja kot dihalni aparat z neprekinjenim dotokom za priklop na dovod komprimiranega zraka v skladu s standardom EN 14594:2005.
- Ventilatorska enota SR 500/SR 700 in odobreni filtri so vključeni v Sundströmove dihalne zaščitne sisteme v skladu s standardom EN 12942:1998.

1.2 Uporaba

Sundström polovične maske omogočajo uporabniku zaščito dihal pred škodljivimi snovmi, ki se prenašajo po zraku, kot so delci, mikroorganizmi, biokemične snovi, plini/hlapi in kombinacije teh snovi.

1.3 Opozorila/omejitve

Predpisi glede uporabe opreme za zaščito dihal se lahko med državami razlikujejo.

- Opreme ne uporabljajte v naslednjih okoljih:
- v okoljih, ki predstavljajo neposredno nevarnost za življenje in zdravje (IDLH);
 - če je okoliški zrak obogaten s kisikom ali nima običajne vsebnosti kisika;
 - če onesnaževala niso znana.

Opreme ne uporabljajte:

- če se maska med testnim pomerjanjem tesno ne prilega. Upoštevat je treba, da lahko brada, brazgotine ali druge fizične značilnosti vplivajo na ustrezno prileganje respiratorja;
 - če ni nobenega opozorila o onesnaževalih. Takoj prekinite delo:
 - če ugotovite, da težko dihate;
 - če občutite omotico, slabost ali opazite kateri koli drug fizični učinek;
 - če vohate ali okusite škodljive snovi.
- Če se oprema uporablja v eksplozivnih ozračjih, je treba ravnati previdno.

2. Deli

2.1 Pregled ob dostavi

Preverite, ali so priloženi vsi deli opreme, navedeni na listu z vsebino embalaže, in ali so nepoškodovani.

Vsebina embalaže

Slika 1.

1. Polovična maska
2. Prefilter
3. Držalo prefiltra
4. Čistilna krpa
5. ID značka
6. Navodila za uporabo
7. Vreča za shranjevanje

2.2 Maska

Slika 3.

Artikel	Št. naročila
Polovična maska SR 900 majhna	H01-3012
Polovična maska SR 900 srednja	H01-3112
Polovična maska SR 900 velika	H01-3212

1. Osrednji del maske	-
2. Naglavni jermen, enojni pas	R01-3001
2. Naglavni jermen, oporni pas	R01-3002
3. Membrana za vdihavanje	-
4. Ležišče ventila	-
5. Membrana za izdihavanje	-
6. Zaščitni pokrov	-
7. Tesnilo	R01-3004
8. Držalo filtra	R01-3003
9. Filter za pline	-
10. Filter za delce	-
11. Predfilter, SR221	H02-0312
12. Držalo predfiltra	R01-0605

2.3 Filter

Vrsto filtra lahko prepoznate po kodi barve na filtru. *Glejte navodila za uporabo filtrov* Upoštevatı je treba, da filter za delce štiti le pred delci in da filter za pline štiti le pred plini/hlapi. Kombinirani filter štiti tako pred plini/hlapi kot tudi delci.

Artikel	Št. naročila
• Filter za delce P3 R, SR 510	H02-1312
• Filter za pline A1, SR 217	H02-2512
• Filter za pline A2, SR 218-3	H02-2012
• Filter za pline AX, SR 298	H02-2412
• Filter za pline ABE1, SR 315	H02-3212
• Filter za pline ABE2, SR 294	H02-3312
• Filter za pline K1, SR 316	H02-4212
• Filter za pline K2, SR 295	H02-4312
• Filter za pline ABEK1, SR 297	H02-5312
• Kombinirani filter ABEK1-Hg-P3 R, SR 299-2	H02-6512

2.4 Dodatna oprema/nadomestni deli

Artikel	Št. naročila
• Oprema membrane SR 369, slika 4	R01-2004
Membrana za vdihavanje 1x	
Membrani za izdihavanje 2x	
Zaščitna pokrova 2x	
• Servisna oprema, slika 5	R01-3005
Naglavni jermen, enojni pas	
Oprema membrane SR 369	
Držalo predfiltra	
• Zaščitna kapa SR 64, slika 6	H09-0301
• Zaščitna kapa SR 345, slika 7	H09-1012
• Zaščitna kapa SR 346, slika 8	H09-1112
• Škatla za shranjevanje SR 230, slika 9	H09-3012

• Vrečka za shranjevanje SR 339, slika 10	H09-0112
• Cev SR 951, slika 11	T01-3003
• Dvojna cev SR 952, slika 12	R01-3009
• Ojačevalnik glasu SR 324, slika 13	T01-1217
• Testni adapter SR 328, slika 14	T01-1202
• Disk iz jeklene mreže, slika 15	T01-2001
• ID značka, slika 16	R09-0101
• Vrečka za shranjevanje, 50x, slika 17	R01-0607
• Čistilni robčki SR 5226, 50 v škatli, slika 18	H09-0401

Priključek za stisnjen zrak SR 307/SR 507

Ko uporabljate polovično masko s priključkom za komprimirani zrak SR 307/SR 507, morate upoštevati navodila za uporabo za ustrezno opremo.

Ventilatorska enota SR 500/SR 700

Ko uporabljate polovično masko z ventilatorsko enoto SR 500/SR 700, morate upoštevati navodila za uporabo za ustrezno opremo.

Držalo za oddaljeni filter SR 905

Ko uporabljate polovično masko z držalom oddaljenega filtra SR 905, morate upoštevati navodila za uporabo za ustrezno opremo.

3. Uporaba

3.1 Namestitev

Pritrdite ID značko

Slika 2.

1. Preden napišete svoje ime, razprite poklopec.
2. Zaprite vnosno polje.
3. Vstavite nalepko do polovice v zarezo.
4. Odstranite zaščitni papir.
5. Zlepite nalepko.

Namestite filter v masko

- Preverite, ali ste izbrali pravi filter. *Glejte navodila za uporabo filtrov.*
- Preverite, da rok uporabe še ni potekel. Rok uporabe je veljaven, če embalaža filtra ni odprta.
- Namestite filter v masko, tako da puščice na filtru kažejo proti obrazu uporabnika. Slika 19.
- Preverite, ali rob filtra po celem robu tesni z držalom filtra in ali je filter povsem v notranjem utoru držala filtra. Sliki 20 in 21.

- Namestite predfilter v držalo za predfilter in ga pritisnite na filter. Slika 22, 23.

Kadar uporabljate filter za pline in filter za delce, se filter za delce vedno zaskoči na filter za pline, filter za pline pa se vedno vstavi na masko. Stisnite filtra skupaj, tako da s prsti pritisnete zunanje robove filtrov, dokler ne zaslišite klika. Slika 24.

Ločevalni filter

- Med spodnji rob filtra za delce in majhen jeziček, ki štrli v filter za pline, vstavite kovanec.
- Močno potisnite in obrnite kovanec, da se filtra ločita. Slika 25.

3.2 Pregled pred uporabo

- Preverite, ali je maska popolna, pravilno sestavljena in temeljito očiščena.
- Preverite osrednji del maske, membrane in ležišča membran. Če so obrabljeni, polomljeni ali drugače poškodovani, jih zamenjajte. Slika 26.
- Preverite, ali ste izbrali pravi filter in ali je filter pravilno nameščen. Slika 27.

3.3 Pokrivanje

- Z glave snemite kakršnokoli kapo, očala ali zaščito sluha.
- Nadenite si masko. Slika 28, 29, 30.
- Izravnajte kakršnekoli zvitke ali vozle.
- Prilagodite jermene. Slika 31.
- Premikajte respirator, da se udobno prilega.

Preverjanje namestitve

- Nadenite si masko.
- Z dlanjo rahlo primite čez odprtino držala predfiltra, da bo tesnil. Slika 32.
- Globoko vdihnite in zadržite dih približno 10 s. Če maska tesni, se bo pritisnila ob obraz.

V primeru puščanja

- *preverite membrane za izdihavanje, ventile za izdihavanje ter tesnilo,*
- *prilagodite pasove naglavnega jermena,*
- *uporabite drugo velikost respiratorja.*

3.4 Snemanje

Ne snemite maske, dokler niste izven nevarnega območja.

- Snemite masko. Slika 33.

4. Vzdrževanje

4.1 Čiščenje

- Odstranite filter, pokrove ventilov za izdihavanje, membrane, membrano za vdihavanje in naglavni jermen. Jermen lahko operete, vendar se zelo dolgo suši. Slika 34.
- Očistite masko in vse dele s Sundströmovimi čistilnimi krpami SR 5226.
- Če je maska močno umazana, uporabite toplo (do +40 °C), blago milnico in mehko krtačo, nato pa sperite s čisto vodo in posušite na zraku pri sobni temperaturi. Slika 35.
- Po potrebi masko poškropite in razkužite s 70-odstotnim etanolom ali raztopino izopropanola.
- Preverite vse dele in jih po potrebi zamenjajte z novimi. Kritična območja so membrane za izdihavanje ter ležišča membran, ki morajo imeti čisto in nepoškodovano stično površino.
- Pustite masko, da se posuši, nato pa jo sestavite.

OPOMBA! Za čiščenje nikoli ne uporabljajte topil.

4.2 Shranjevanje

Najboljši način shranjevanja maske je v priloženi vrečki za shranjevanje, škatli za shranjevanje Sundström SR 230 ali vrečki za shranjevanje SR 339. Napravo zaščitite pred neposredno sončno svetlobo ali drugimi viri toplote.

OPOMBA! Filter za plin je treba hraniti v tesno zaprti plastični vrečki.

4.3 Urnik vzdrževanja

Upoštevajte priporočene minimalne zahteve glede rutinskega vzdrževanja, tako da boste prepričani, da je oprema vedno v ustreznem stanju.

	Pred uporabo	Po uporabi	Vsako leto
Vizualni pregled	●		
Preverjanje namestitve	●		
Čiščenje		●	
Menjava membrane			●
Menjava jermenov			●
Menjava tesnila			●
Menjava filtra	Glejte navodila za uporabo filtrov		

4.4 Nadomestni deli

Vedno uporabljajte originalne dele podjetja Sundström. Opreme ne spreminjajte. Če uporabljate neoriginalne dele ali spreminjate opremo, lahko s tem zmanjšate zaščitno funkcijo in ogrozite veljavnost odobritev, ki jih je prejel izdelek.

4.4.1 Menjava membrane za vdihavanje

- Odstranite membrano. Slika 36.
- Pritrdite novo membrano na zatič.

4.4.2 Menjava membrane za izdihavanje

- Odstranite zaščitni pokrovček in membrano. Slika 37.
- Pritisnite novo membrano na klin. Natančno preverite, ali se membrana stika z ležiščem membrane po celotnem obodu. Slika 38.
- Pritisnite nov zaščitni pokrovček na svoje mesto. Slika 39.

4.4.3 Menjava naglavnega jermena

- Odstranite naglavni jermen z maske. Slika 40.
- Pritrdite naglavni jermen na masko. Slika 41.

4.4.4 Menjava držala filtra

- Odstranite držalo filtra z maske, tako da ga obrnete za ¼ kroga. Slika 42.
- Pritrdite novo držalo filtra. Slika 43. Prepričajte se, da je tesnilo pravilno nameščeno na držalo filtra, glejte sliko 45.

4.4.5 Menjava tesnila

- Odstranite držalo filtra, glejte poglavje 4.4.4 Menjava držala filtra.
- Odstranite tesnilo s pritrdila na držalu filtra. Slika 44.
- Namestite novo tesnilo. Slika 45.
- Pritrdite držalo filtra, glejte sliko 43.

5. Tehnični podatki

Upor pri vdihavanju s filtrom za delce

≈ 40 Pa pri 30 l/min.

Upor pri izdihavanju

≈ 73 Pa pri 160 l/min.

Materiali

Material in pigmenti osrednjega dela maske SR900 so odobreni za izpostavljanje pogojem, pri katerih se zmanjša tveganje glede alergij zaradi stika.

Vsi plastični deli so označeni s kodami materialov. Slika 46 A.

Rok uporabnosti

Rok uporabnosti za napravo SR 900 je 5 let od datuma proizvodnje, glejte datumske ure. Slika 46 B.

Velikost in teža

Slika 46 C.

Temperaturni razpon

- Pogoji shranjevanja. Slika 47.
- Pogoji uporabe. Slika 48.

6. Legenda simbolov



Glejte navodila za uporabo



Datumske ure, leto in mesec



Oznaka CE, ki jo je odobril INSPEC International B.V.



Relativna vlažnost



Temperaturni razpon



Oznaka materiala

7. Odobritev

Polovična maska SR 900 je odobrena v skladu s standardom EN 140:1998.

Certifikat o odobritvi tipa v skladu z Uredbo (EU) 2016/425 o osebni varovalni opremi je izdal priglašeni organ 2849. Naslov najdete na zadnji strani navodil za uporabo.

Izjava o skladnosti ES je na voljo na spletnem mestu www.srsafety.com

Halvmask SR 900

1. Allmän information
2. Komponenter
3. Användning
4. Underhåll
5. Teknisk specifikation
6. Symbolförklaring
7. Godkännande

1. Allmän information

Användning av andningsskydd skall vara en del av ett andningsskyddsprogram. För vägledning se EN 529:2005. Informationen i denna standard ger upplysning om viktiga aspekter i ett andningsskyddsprogram, men den ersätter inte nationella eller lokala föreskrifter.

Om du känner dig osäker vid val och skötsel av utrustningen rådgör med arbetsledningen eller kontakta inköpsstället. Du är också välkommen att kontakta Sundström Safety AB, Teknisk Support.

1.1 Systembeskrivning

Halvmask SR 900 används tillsammans med:

- Filter ur Sundströms filterprogram.
- Midjeburet filter SR 905 enligt EN 12083.
- Trycklufttillsats SR 307 eller SR 507 som då fungerar som en andningsapparat med kontinuerligt luftflöde enligt EN 14594:2005.
- Batteridrivna fläkten SR 500 eller SR 700 i Sundströms fläktassisterade andningsskyddssystem enligt EN 12942:1998.

1.2 Användningsområden

Sundströms halvmasker skyddar mot luftburna föroreningar såsom fasta och våta partiklar, mikroorganismer, biokemiska ämnen, gaser/ångor och en kombination av dessa föroreningar.

1.3 Varningar/Begränsningar

Utöver dessa varningar kan det finnas lokala eller nationella regler som måste tas i beaktande.

Använd inte utrustningen i miljöer:

- som är omedelbart farliga för liv och hälsa (IDLH).

- där omgivande luft är syreberikad eller inte har en normal syrehalt.
- där föroreningarnas art är okända.

Använd inte utrustningen:

- om täthetskontrollen misslyckas. Notera att skägg, ärr och andra fysiska egenskaper kan göra det omöjligt att få masken tät.
- om det saknas varningsinformation för föroreningarna.

Avbryt arbetet omedelbart:

- om det är svårt att andas.
 - om du känner yrsel, illamående eller andra fysiska eller psykiska obehag.
 - om du känner lukt eller smak av föroreningar.
- lakta försiktighet vid användning av utrustning i explosiv atmosfär.

2. Komponenter

2.1 Leveranskontroll

Kontrollera att utrustningen är komplett enligt packlistan och oskadad.

Packlista

Fig. 1

1. Halvmask
2. Förfilter
3. Förfilterhållare
4. Rengöringsservett
5. ID-etikett
6. Bruksanvisning
7. Förvaringspåse

2.2 Mask

Fig. 3

Detalj

Halvmask SR 900 Small	H01-3012
Halvmask SR 900 Medium	H01-3112
Halvmask SR 900 Large	H01-3212

- | | Best.nr. |
|----------------------|----------|
| 1. Maskstomme | - |
| 2. Bandställ, enkelt | R01-3001 |
| 2. Bandställ, delat | R01-3002 |
| 3. Inandningsmembran | - |
| 4. Ventilsåte | - |
| 5. Utandningsmembran | - |
| 6. Skyddslock | - |
| 7. Packning | R01-3004 |

8. Filterhållare	R01-3003
9. Gasfilter	-
10. Partikelfilter	-
11. Förfilter, SR 221	H02-0312
12. Förfilterhållare	R01-0605

2.3 Filter

Filtertyp anges med färgkod på filtret. Se *Bruksanvisning filter*.

Observera att ett partikelfilter bara skyddar mot partiklar och ett gasfilter bara skyddar mot gas/ånga. Ett kombinationsfilter skyddar mot partiklar/gas/ånga.

Detalj	Best.nr
• Partikelfilter P3 R, SR 510	H02-1312
• Gasfilter A1, SR 217	H02-2512
• Gasfilter A2, SR 218-3	H02-2012
• Gasfilter AX, SR 298	H02-2412
• Gasfilter ABE1, SR 315	H02-3212
• Gasfilter ABE2, SR 294	H02-3312
• Gasfilter K1, SR 316	H02-4212
• Gasfilter K2, SR 295	H02-4312
• Gasfilter ABEK1, SR 297	H02-5312
• Kombinationsfilter ABEK1-Hg-P3 R, SR 299-2	H02-6512

2.4 Tillbehör / Reservdelar

Detalj	Best.nr
• Membransats SR 369, fig. 4	R01-2004
Inandningsmembran 1st	
Utandningsmembran 2st	
Skyddslock 2st	
• Servicesats, fig. 5	R01-3005
Bandställ, enkelt	
Membransats SR 369	
Förfilterhållare	
• Korttidshuva SR 64, fig. 6	H09-0301
• Skyddshuva SR 345, fig. 7	H09-1012
• Skyddshuva SR 346, fig. 8	H09-1112
• Förvaringsbox SR 230, fig. 9	H09-3012
• Förvaringsväska SR 339, fig. 10	H09-0112
• Slang SR 951, fig. 11	T01-3003
• Slang SR 952, dubbel, fig. 12	R01-3009
• Röstförstärkare SR 324, fig. 13	T01-1217
• Testadapter SR 328, fig. 14	T01-1202
• Stålnätsrondell, fig. 15	T01-2001
• ID-etikett, fig 16	R09-0101
• Förvaringspåse, 50st, fig. 17	R01-0607
• Rengöringsservett SR 5226, 50/ask, fig. 18	H09-0401

Trycklufttillsats SR 307/SR 507

Se bruksanvisningen till trycklufttillsats SR307/SR 507 när denna används med masken.

Fläkt SR 500/SR 700

Se bruksanvisningen till fläkt SR 500/SR 700 när denna används med masken.

Midjeburet filter SR 905

Se bruksanvisningen till midjeburet filter SR 905 när denna används med masken.

3. Användning

3.1 Installation

Fäst ID-etikett

Fig. 2

1. Vik undan fliken och fyll i ditt namn.
2. Försegla skrivfältet.
3. För in etiketten halvvägs i skåran.
4. Avlägsna skyddspappret.
5. Klistra ihop etiketten.

Filtermontering

- Kontrollera att filtret är avsett för ändamålet. Se *Bruksanvisning filter*.
- Kontrollera att sista förbrukningsdag inte har passerat. Sista förbrukningsdag gäller filter i oöppnad förpackning.
- Montera filtret i maskens filterhållare med pilarna på filtret pekande mot masken. Fig. 19.
- Kontrollera att filterhållarens krage sluter tätt om filtret hela vägen runt och att filtret bottnat i filterhållaren. Fig. 20, 21.
- Montera ett förfilter i förfilterhållaren och tryck fast denna på filtret. Fig. 22, 23.

Vid användning av både gasfilter och partikelfilter ska partikelfiltret alltid monteras framför gasfiltret och gasfiltret ska alltid monteras i masken. Tryck samman filtren med fingrarna placerade runt filtrens ytterkanter tills ett klickljud hörs. Fig. 24.

Separera filter

- Placera ett mynt mellan partikelfiltrets nedre kant och klacken på gasfiltret.
- Tryck och vrid med myntet till dess filtren delar på sig. Fig. 25.

3.2 Kontroll före användning

- Kontrollera att masken är komplett, rätt monterad och ren.
- Kontrollera maskstomme, membran och säten. Åtgärda om något är slitet, trasigt eller på annat sätt defekt. Fig. 26.
- Kontrollera att rätt filter valts och installerats på rätt sätt. Fig. 27.

3.3 Påtagning

- Ta av eventuella glasögon, skyddshuvor och hörselkåpor.
- Ta på masken. Fig. 28, 29, 30.
- Kontrollera att bandet är inte vridet.
- Reglera bandlängden. Fig. 31.
- Rätta till masken mot ansiktet så att den sitter bra.

Täthetskontroll

- Ta på masken.
- Placera handflatan över hålet på förfilterhållaren så att det blir tätt. Fig. 32.
- Ta ett djupt andetag och håll andan i ca 10 sekunder. Om masken är tät trycks den mot ansiktet.

Felsökning vid läckage

- kontrollera utandningsmembranen, ventilsåten och packning,
- justera remmarna på bandstället,
- byt till en annan maskstorlek.

3.4 Avtagning

Ta inte av masken förrän du lämnat arbetsområdet.

- Ta av masken. Fig. 33.

4. Underhåll

4.1 Rengöring

- Avlägsna filtren, skyddslocken, utandningsmembranen, inandningsmembranet, och bandstället. Bandstället kan tvättas men tar långre tid att torka. Fig. 34.
- Torka av masken och alla delar med Sundströms rengöringsservett SR 5226.
- Vid svårare nedsmutsning kan masken rengöras i en svag såplösning (max +40 °C) med en mjuk borste. Skölj med rent vatten och låt lufttorka i rumstemperatur. Fig. 35.
- Vid behov kan masken desinficeras genom att spreja med 70 % etanol- eller isopropanolösning.

- Kontrollera alla delar och byt ut vid behov. Kontrollera speciellt att utandningsmembranen och ventilsåten har rena och oskadade kontaktytor.
- Låt masken torka och montera sedan ihop den.

OBS! Rengör aldrig med lösningsmedel.

4.2 Förvaring

Masken förvaras bäst i Sundströms medföljande förvaringspåse eller förvaringsbox SR 230 eller förvaringsväska SR 339. Undvik direkt solljus eller andra värmekällor. OBS! Ett gasfilter ska förvaras i en tätslutande påse.

4.3 Underhållsschema

Rekommenderat minimikrav för att försäkra dig om att utrustningen är funktionsduglig.

	Före användning	Efter användning	Varje år
Visuell kontroll	●		
Täthetskontroll	●		
Rengöring		●	
Byte membran			●
Byte bandställe			●
Byte av packning			●
Byte filter	Se Bruksanvisning filter		

4.4 Byte av komponenter

Använd alltid Sundströms originaldelar. Modifiera inte utrustningen.

Användning av piratdelar eller modifiering kan reducera skyddsfunktionen och äventyrar produktens godkännanden.

4.4.1 Byte av inandningsmembran

- Ta bort membranet. Fig. 36.
- Tryck fast det nya membranet på tappen.

4.4.2 Byte av utandningsmembran

- Ta bort skyddslocket och membranet. Fig. 37.
- Sätt det nya membranet på tappen. Kontrollera att membranet ligger an mot ventilsåtet. Fig. 38.
- Snäpp fast det nya skyddslocket. Fig. 39.

4.4.3 Byte av bandställ

- Lossa bandstället från masken. Fig. 40.
- Fäst bandstället på masken. Fig. 41.

4.4.4 Byte av filterhållare

- Lossa filterhållaren från fästet i masken genom att vrida den ett $\frac{1}{4}$ varv. Fig. 42.
- Sätt på den nya filterhållaren. Fig. 43. Se till så att packningen är monterad korrekt på filterhållaren, se fig. 45.

4.4.5 Byte av packning

- Lossa filterhållaren, se 4.4.4 Byta filterhållare.
- Frigör packningen från infästningen på filterhållaren. Fig. 44.
- Montera den nya packningen. Fig. 45.
- Montera filterhållaren, se fig 43.

6. Symbolförklaring



Se bruksanvisning



Datumklockor, år och månad



CE-godkänd av INSPEC International B.V., anmält organ 2849.



Relativ luftfuktighet



Temperaturområde



Materialbeteckning

7. Godkännande

SR 900 är typgodkänd enligt EN 140:1998.

Typgodkännande enligt PPE-förordningen (EU) 2016/425 har utfärdats av anmält organ nr 2849. Adressen finns på omslagets baksida.

EU-försäkran om överrensstämmelse finns tillgänglig på www.srsafety.com

5. Teknisk specifikation

Inandningsmotstånd med partikelfilter
≈ 40 Pa vid 30 l/min.

Utandningsmotstånd
≈ 73 Pa vid 160 l/min.

Material

Materialet i maskstommen SR 900 är godkänt för kontakt med livsmedel, vilket minimerar risken för kontaktallergier. Alla plastdelar är märkta med materialkod. Fig. 46 A.

Lagringstid

Lagringstiden för SR 900 är 5 år räknat från tillverkningsdagen, se datumklockor. Fig. 46 B.

Storlek och vikt
Fig. 46 C.

Temperaturområde

- Lagringsförhållande. Fig. 47.
- Användningsförhållande. Fig. 48.

Yarım yüz maskesi SR 900

TR

1. Genel Bilgiler
2. Parçalar
3. Kullanım
4. Bakım
5. Teknik özellikler
6. Sembolün kullanımı
7. Onay

1. Genel Bilgiler

Respiratör, bir solunum koruma programının parçası olarak kullanılmalıdır. Tavsiyeler için bkz. EN 529:2005. Bu standartlarda bildirilen talimatlar sadece solunum koruyucu ekipman kullanımıyla ilgili önemli hususları bildirir; ulusal ya da yerel mevzuatın/yönetmeliklerin yerine geçmez.

Ekipman seçimi ya da bakımı konusunda sorularınız olursa, şefinize veya ürünü satın aldığınız bayiye danışın. Ayrıca, dilediğiniz zaman Sundström Safety AB Teknik Servis Bölümü ile irtibat kurabilirsiniz.

1.1 Sistem açıklaması

SR 900 yarım yüz maskesi, şunlarla kombinasyon halinde kullanılır:

- Sundström yelpazesindeki filtrelerle.
- EN 12083'e uygun SR 905 uzak filtre tutucusuyla.
- EN 14594:2005 uyarınca basınçlı bir hava beslemesi bağlantısı için sürekli akışlı bir solunum aparatı olarak kullanılabilen SR 307 veya SR 507 basınçlı hava ataşmanı.
- SR 500/SR 700 fan ünitesi ve onaylı filtreler, EN 12942:1998 uyumlu Sundström fan destekli solunum koruma cihazı sistemine dahildir.

1.2 Uygulamalar

Sundström yarım maskeler, mikro organizmalar, biyokimyasal maddeler, gazlar/buharlar gibi havada bulunan kirleticiler ile bu tip maddelerin birleşimlerinin zararlı etkilerine karşı kullanıcının solunum sistemlerini korur.

1.3 Uyarılar/Sınırlamalar

Solunum koruyucu ekipmanların kullanımıyla ilgili yasal mevzuat ülkeden ülkeye farklılık gösterebilir.

Ekipmanı şu ortamlarda kullanmayınız:

- Sağlığa ve Hayata Doğrudan Tehlike Arz Eden (IDLH) ortamlarda.
 - oksijen yönünden zengin havanın bulunduğu veya normal bir oksijen muhteviyatı olmayan bir ortamda.
 - kirletici maddelerin bilinmediği ortamlarda.
- Bu ekipmanı şu durumlarda kullanmayınız:
- takma testi sırasında maskeyi yüzünüze tam oturtmıyorsanız. Uzamış sakallara, yara izlerine veya diğer fiziki hasarlara sahip olmanız respiratörün yüzünüze tam oturmasını engelleyebileceğini unutmayınız.
 - kirletici maddelere ilişkin uyarıcı bilgiler bulunmuyorsa.

Çalışmayı şu durumlarda derhal durdurun:

- solunum güçlükleri yaşarsanız.
- dikkate değer bir baş dönmesi, bulantı veya başka bir fiziki etki hissederseniz.
- kirletici maddeleri koklarsanız veya tadarsanız.

Ekipman patlayıcı ortamlarda kullanılırken çok dikkatli olunmalıdır.

2. Parçalar

2.1 Teslimat kontrolü

Ekipmanı, paket listesinde belirtilen tüm parçaların eksiksiz ve hasarsız olduğundan emin olun.

Paket listesi

Şek. 1

1. Yarım yüz maskesi
2. Ön filtre
3. Ön filtre yuvası
4. Temizleme bezi
5. Ürün kimlik etiketi (ID)
6. Kullanma Talimatları
7. Saklama kutusu

2.2 Maske

Şek. 3.

Ürün	Sipariş. No.
SR 900 Küçük, yarım yüz maskesi	H01-3012
SR 900 Orta, yarım yüz maskesi	H01-3112
SR 900 Büyük, yarım yüz maskesi	H01-3212
1. Maske gövdesi	
2. Baş askısı demeti, tek askı	R01-3001
2. Baş askısı demeti, kemerli kayış	R01-3002
3. Nefe alma membranı	-
4. Valf yuvası	-
5. Nefes verme membranı	-
6. Koruyucu kapak	-
7. Conta	R01-3004
8. Filtre tutucu	R01-3003
9. Gaz filtresi	-
10. Partikül filtresi	-
11.Ön filtre, SR 221	H02-0312
12.Ön filtre tutucu	R01-0605

2.3 Filtre

Filtre türünü, filtredeki renk kodu ile tanımlayabilirsiniz. *Filtreler için Kullanıcı Talimatları'na bakınız.* Bir partikül filtresinin sadece partiküllere karşı koruma sağladığını, bir gaz filtresinin ise sadece gazlara/buharlara karşı koruma sağladığını unutmayınız. Kombine filtre ise hem gazlara/buharlara hem de partiküllere karşı koruma sağlar.

Ürün	Sipariş. No.
• Partikül filtresi P3 R, SR 510	H02-1312
• Gaz filtresi A1, SR 217	H02-2512
• Gaz filtresi A2, SR 218-3	H02-2012
• Gaz filtresi AX, SR 298	H02-2412
• Gaz filtresi ABE1, SR 315	H02-3212
• Gaz filtresi ABE2, SR 294	H02-3312
• Gaz filtresi K1, SR 316	H02-4212
• Gaz filtresi K2, SR 295	H02-4312
• Gaz filtresi ABEK1, SR 297	H02-5312
• Kombine filtre ABEK1-Hg-P3 R, SR 299-2	H02-6512

2.4 Aksesuarlar / Yedek parçalar

Ürün	Sipariş. No.
• SR 369 membran kiti, şek. 4	R01-2004
Nefes alma membranı 1x	
Nefes verme membranı 2x	
Koruyucu kapak 2x	

• Servis kiti, şek. 5	R01-3005
Maske bağları, tek askılı	
SR 369 membran kiti	
Ön filtre tutucusu	
• Koruyucu başlık SR 64, şek. 6	H09-0301
• Koruyucu başlık SR 345, şek. 7	H09-1012
• Koruyucu başlık SR 346, şek. 8	H09-1112
• Saklama kutusu SR 230, şek. 9	H09-3012
• Saklama kutusu SR 339, şek. 10	H09-0112
• SR 951 borusu, şek. 11	T01-3003
• SR 952 ikiz boru, şek. 12	R01-3009
• SR 324 ses yükseltici, şek. 13	T01-1217
• SR 328 test adaptörü, şek. 14	T01-1202
• Çelik ızgara diski, şek. 15	T01-2001
• Ürün kimlik etiketi, şek. 16	R09-0101
• 50 adet saklama kutusu, şek. 17	R01-0607
• SR 5226 50'lik kutularda temizlik bezleri, şek. 18	H09-0401

SR 307/SR 507 basınçlı hava aksesuar

Yarım yüz maskesi SR 307/SR 507 basınçlı hava ataşmanıyla birlikte kullanıldığı zamanlarda, ilgili ekipmanın kullanım talimatlarına uyulmalıdır.

SR 500/SR 700 fan ünitesi

Yarım yüz maskesi SR 500/SR 700 fan ünitesiyle birlikte kullanıldığı zamanlarda, ilgili ekipmanın kullanım talimatlarına uyulmalıdır.

Uzak filtre yuvası SR 905

Yarım yüz maskesi SR 905 filtre tutucusuyla birlikte kullanıldığı zamanlarda, ilgili ekipmanın kullanım talimatlarına uyulmalıdır.

3. Kullanım

3.1 Kurulum

Ürün kimlik etiketini takın

Şek. 2.

1. Adınızı yazmadan önce kanadı katlayın.
2. Giriş alanını kapatın.
3. Yuvarda etiketi yarıya kadar yerleştirin.
4. Koruyucu kağıdı çıkarın.
5. Etiketini birbirine yapıştırın.

Filtreyi maskeye takın

- Doğru filtreyi seçip seçmediğinizi kontrol edin. *Filtreler için Kullanıcı Talimatları'na bakınız.*
- Son kullanma tarihinin henüz gelip gelmediğini kontrol edin. Geçerli olan son kullanma tarihi filtre paketi açılmadığı takdirde geçerlidir.

- Filtreyi, filtre üzerindeki oklar kullanıcının yüzüne doğru bakacak biçimde maskeye takın. Şek. 19.
- Filtre kenarının filtre tutucusuyla tam anlamıyla kapatılmış olduğunu ve filtrenin tam anlamıyla filtre tutucusunun iç deliğine oturduğunu kontrol edin. Şek. 20, 21.
- Ön filtreyi, ön filtre yuvasına takın ve bastırarak filtre üzerindeki yerine oturtun. Şek. 22, 23.

Hem gaz hem de partikül filtresini kullanırken, partikül filtresi daima gaz filtresine sabitlenir ve gaz filtresi ise daima maskeye yerleştirilir. Bir klik sesi duyana kadar filtrelerin dış kenarları çevresinde bulunan parmaklarınız ile filtrelere bastırın. Şek. 24.

Filtreyi ayırmak

- Partikül filtresinin alt kenarı ve gaz filtresinin yan kısmına kalıp halinde dökmüş küçük tırnağın arasına bir adet bozuk para yerleştirin.
- Paraya sıkıca bastırıp filtreler ayrılmaya kadar çevirin. Şek. 25.

3.2 Kullanımdan önceki kontroller

- Maskenin eksiksiz olduğunu, doğru takıldığını ve düzgünce temizlendiğini kontrol edin.
- Maske gövdesini, membranları ve membran yuvalarını kontrol edin. Aşınmışsa, kırılmışsa veya başka bir şekilde hasar görmüşse değiştirin. Şek. 26.
- Doğru filtreyi seçtiğinizden ve filtrenin doğru şekilde montelendiğinden emin olun. Şek. 27.

3.3 Takma

- Gözlükleri, başlıkları, kulak koruyucuları vs. kafanızdan çıkarın.
- Maskeyi takın. Şek. 28, 29, 30.
- Bükülen veya dolaşan askıları vs. düzeltin.
- Baş askısı demetini ayarlayın. Şek. 31.
- Doğru ve rahat biçimde yerine oturacak şekilde respiratörü oynatın.

Montaj kontrolü

- Maskeyi takın.
- Ön filtre yuvasını sıkı hale getirmek için avuç içinizi ön filtre yuvasındaki deliğin üzerine hafifçe yerleştirin. Şek. 32.
- Derin bir nefes alın ve yaklaşık 10 saniye nefesinizi tutun.

Maske sıkıysa yüzünüze baskı uygulayacaktır.

Herhangi bir sızıntı tespit edilirse

- nefes membranlarını, nefes verme valflerini ve contayı kontrol edin,
- baş askısı demetinin kayışlarını ayarlayın,
- respiratörün alternatif boyutunu değiştirin.

3.4 Çıkarma

Tehlikeli bölgeden çıkana kadar maskeyi yüzünüzden çıkarmayın.

- Maskenin çıkarılması. Şek. 33.

4. Bakım

4.1 Temizleme

- Filtreyi, nefes verme valflerinin kapaklarını, membranları, nefes alma membranını ve baş askısı demetini çıkarın. Askı demetini yıkanabilir ancak kuruması için ekstra süre gerekir. Şek. 34.
- Maskeyi ve tüm parçaları SR 5226 Sundström temizlik bezleriyle temizleyin.
- Maske çok fazla kirlenmişse ılık (maks. +40°C) ve yumuşak bir sabun solüsyonu kullanarak yumuşak bir fırçayla silin, temiz suyla durulayın ve oda sıcaklığında kurumaya bırakın. Şek. 35.
- Gerekiyorsa dezenfeksiyon için maskeye %70 oranında etanol veya izopropanol solüsyon püskürtün.
- Tüm parçaları dikkatle kontrol edin, gerekiyorsa yeni parçalarla değiştirin. Nefes verme membranları ile membran yuvaları kritik noktalar ve bu elemanların temas yüzeyleri her zaman temiz ve hasarsız olmalıdır.
- Maskeyi kurumaya bırakın ve daha sonra toplayın.

NOT! Temizleme işlerinde asla solvent kullanmayın.

4.2 Muhafaza

Maskeyi muhafaza etmenin en iyi yolu, maskeyi tedarik edilen saklama torbasında veya SR 230 Sundström saklama kutusunda veya SR 339 saklama torbasında muhafaza etmektir. Doğrudan güneş ışığına veya diğer ısı kaynaklarına maruz bırakmayın.

NOT! Gaz filtresi sıkıca kapatılmış bir plastik torbada muhafaza edilmelidir.

4.3 Bakım programı

Önerilen asgari bakım işlemleri ile ekipmanın daima kullanılabilir bir durumda olmasını sağlayacaksınız.

	Kullanma- dan önce	Kullandıktan sonra	Her yıl
Görsel kontrol	•		
Montaj kontrolü	•		
Temizlik		•	
Membran değişimi			•
Askı demeti değişimi			•
Conta değişimi			•
Filtre değişimi	Filtreler için	Kullanıcı talimatlarına bakınız	

4.4 Parçaların değişimi

Sadece Sundström orijinal parçalarını kullanın. Ekipman üzerinde değişiklik yapmayın. Ekipman üzerinde değişiklik yapılması veya orijinal olmayan yedek parçaların kullanılması koruyucu işlevi olumsuz etkileyebilir ve ürünün sahip olduğu onayların geçersiz kalmasına neden olabilir.

4.4.1 Nefes alma zarının değiştirilmesi

- Membranı çıkarın. Şek. 36.
- Yeni membranı pime bağlayın.

4.4.2 Nefes verme zarının değiştirilmesi

- Koruyucu kapağı ve membranı çıkarın. Şek. 37.
- Yeni membranı bastırarak kılavuzun üzerine takın. Membranın, membran yuvasının tamamı ile temas halinde olduğunu dikkatlice kontrol edin. Şek. 38.
- Yeni koruyucu kapağı yerine bastırın. Şek. 39.

4.4.3 Baş askısı demetinin değiştirilmesi

- Baş askısı demetini maskeden ayırın. Şek. 40.
- Baş askısı demetini maskeye bağlayın. Şek. 41.

4.4.4 Filtre yuvasının değişimi

- Filtre yuvasını $\frac{1}{4}$ oranında döndürerek maskeden ayırın. Şek. 42.
- Yeni filtre yuvasını bağlayın. Şek. 43. Contanın filtre yuvasına doğru şekilde montelenmiş olduğunu kontrol edin, bkz. şek. 45.

4.4.5 Conta değişimi

- Filtre yuvasını ayırın, 4.4.4 Filtre yuvasının değişimi.
- Contayı filtre yuvasındaki ataşmandan sökün. Şek. 44.
- Yeni contayı takın. Şek. 45.
- Filtre yuvasını bağlayın, bkz. şek. 43.

5. Teknik özellikler

Partikül filtresiyle nefes alma direnci
30 l/dak'ta \approx 40 Pa.

Nefes verme direnci
160 l/dak'ta \approx 73 Pa.

Malzemeler

SR 900 üretiminde kullanılan malzemeler ve boyalar alerji yapmayan malzemelerden üretilmiştir ve bu konudaki standartlara tamamen uygundur. Tüm plastik parçaların malzeme kodları belirtilmiştir. Şek. 46 A.

Raf ömrü

SR 900 için raf ömrü üretim tarihinden itibaren 5 yıldır, tarihe bakınız. Şek. 46 B.

Boyut ve ağırlık
Şek. 46 C.

Sıcaklık aralığı

- Saklama koşulu Şek. 47.
- Kullanım koşulları. Şek. 48.

6. Sembolün kullanımı



Kullanıcı talimatlarına bakınız



Tarih, yıl ve ay

CE
2849

INSPEC International B.V.
tarafından onaylı CE



Bağıl nem



Sıcaklık aralığı

>XX+XX<

Malzeme tanımı

7. Onay

SR 900 yarım yüz maskesinin EN 140:1998 ile uygunluğu onaylanmıştır.

PPE Yönetmeliği (EU) 2016/425 tip onayı Yetkili Makam 2849 tarafından verilmiştir. Yetkili makamın adresini kullanım talimatlarının arka kısmında bulabilirsiniz.

AB Uygunluk Beyanı, www.srsafety.com adresinde mevcuttur.

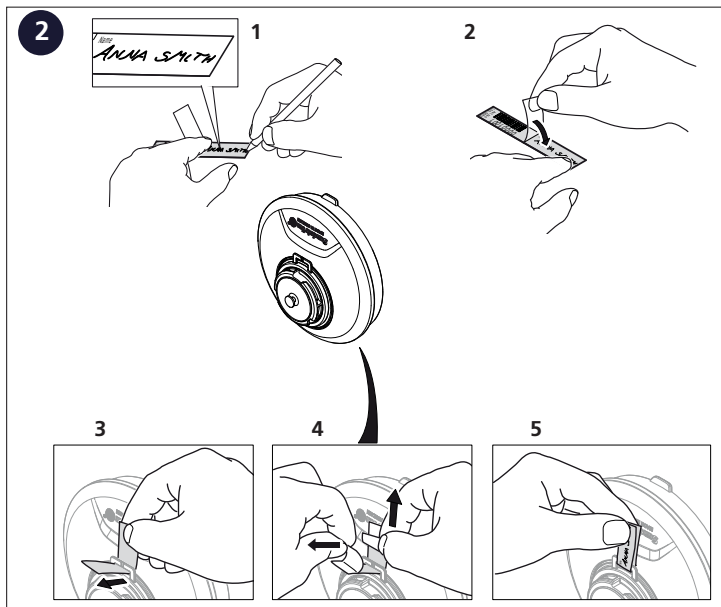
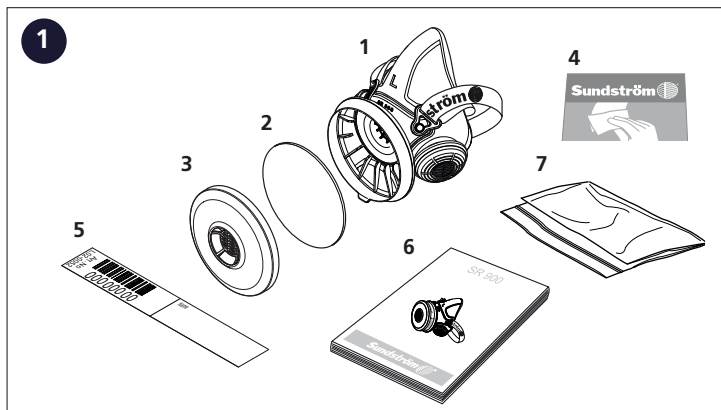

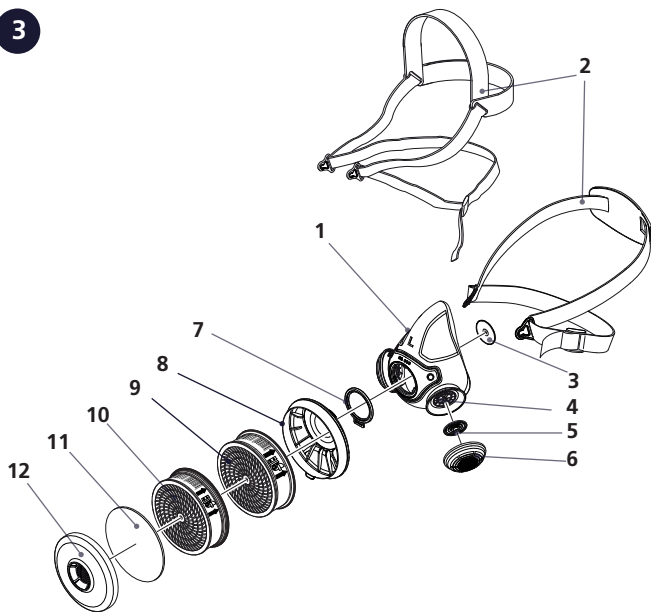
3

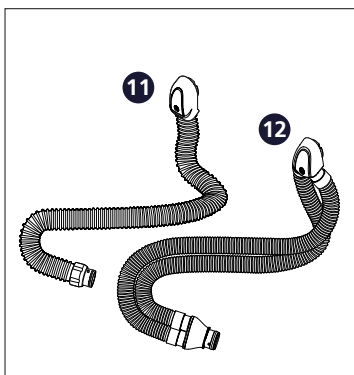
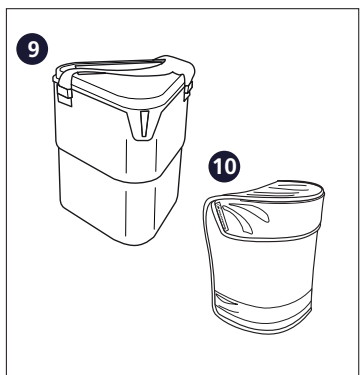
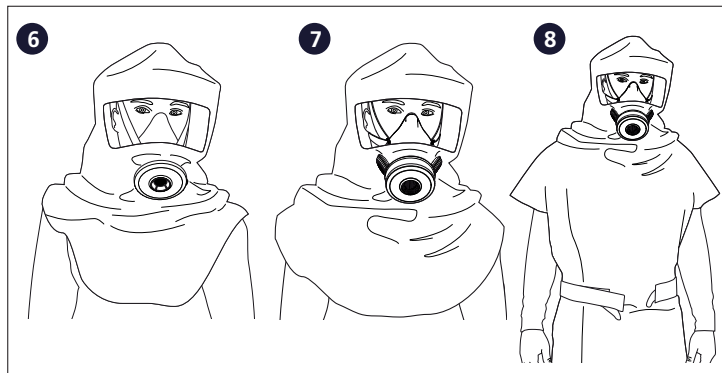
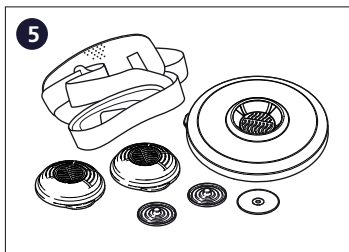
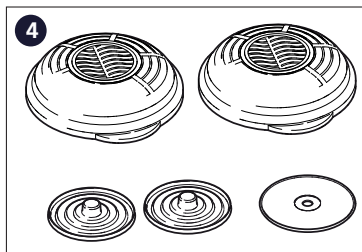

13



14

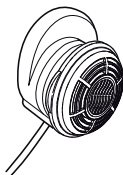

15



16

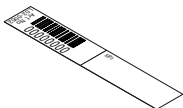

17

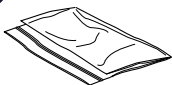

18



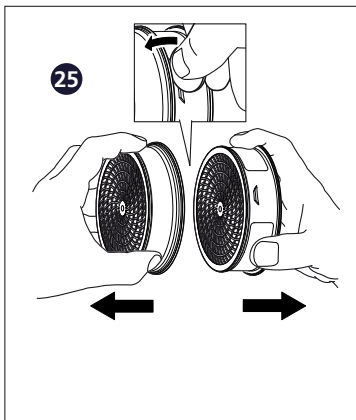
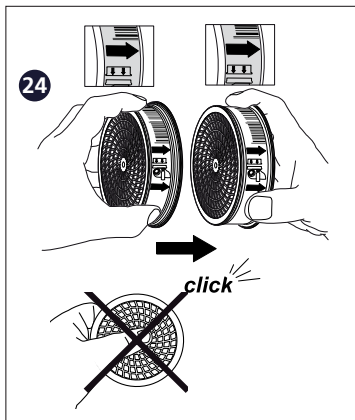
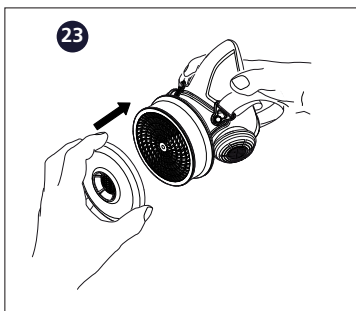
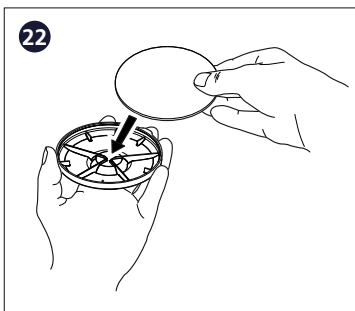
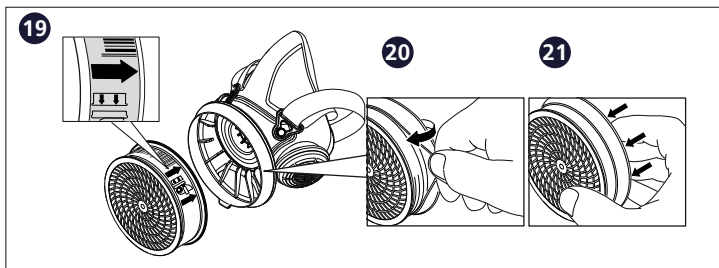

26

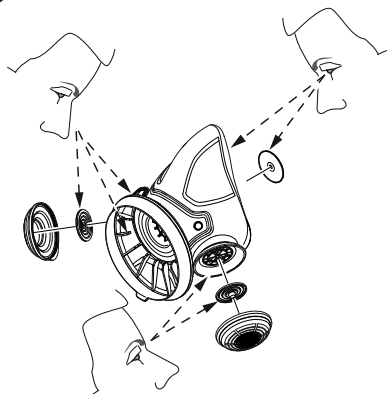

27

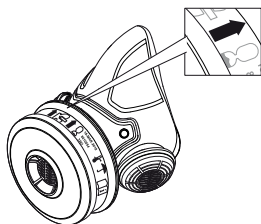

28

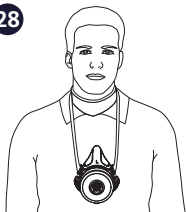

29



30



31

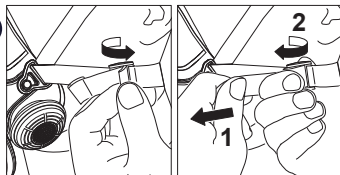

32



10 sek

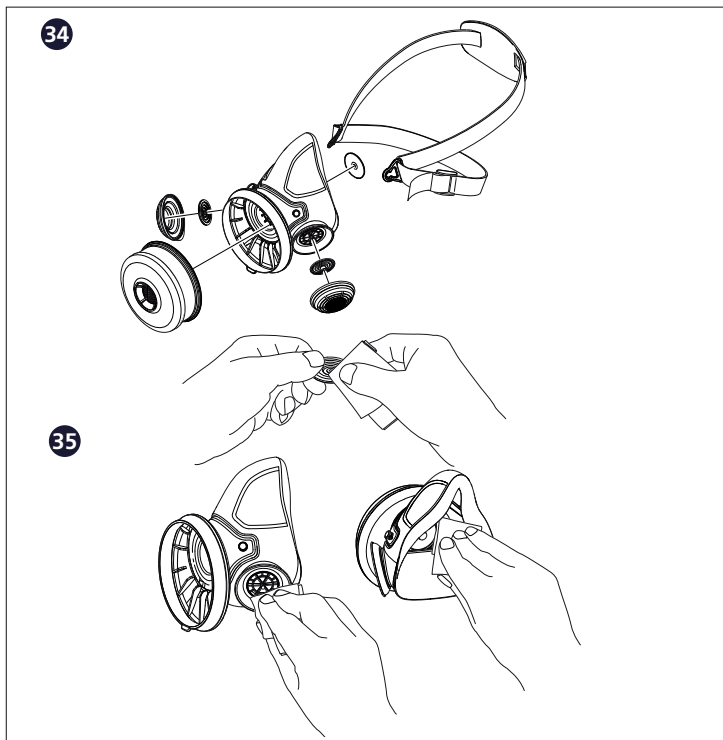

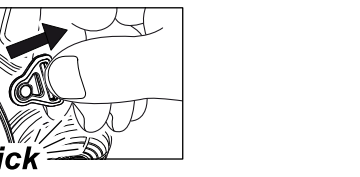
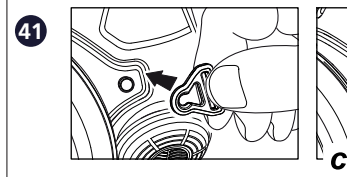
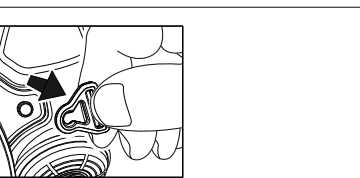
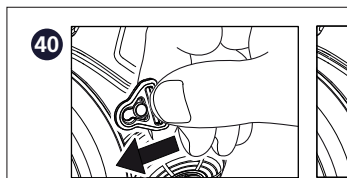
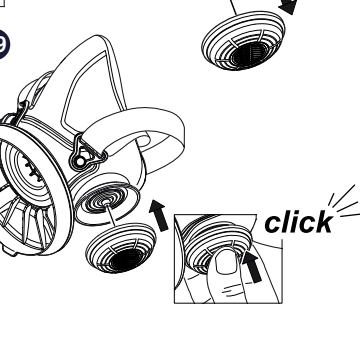
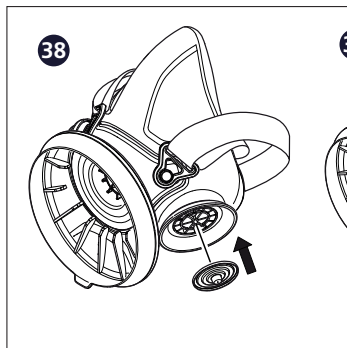
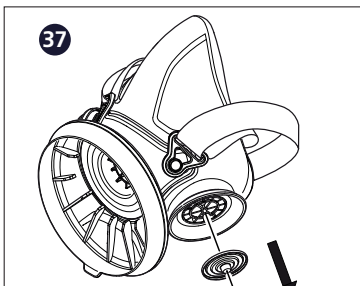
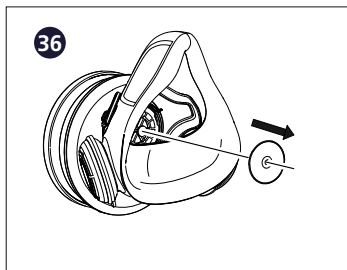

42

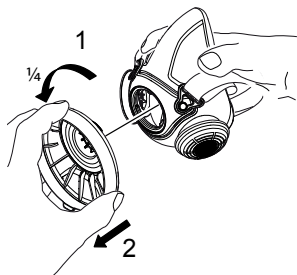

43

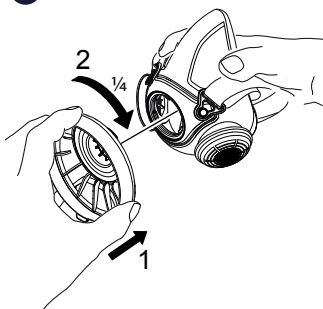

44

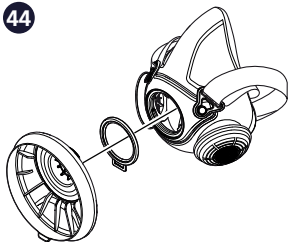

45

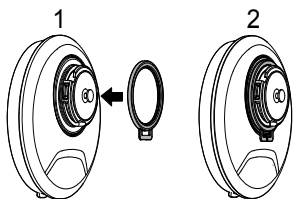

46

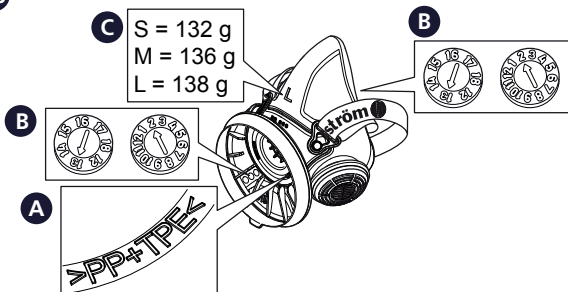

47



-20°C — +40°C



48



-10°C — +55°C



The half masks SR 900 are manufactured within a quality management system accepted by
Notified Body 2849: INSPEC International B.V.,
Beechavenue 54, 1119 PW,
Schiphol-Rijk, Netherlands



Sundström Safety AB

SE-341 50 Lagan • Sweden

Tel: +46 10 484 87 00

info@srsafety.se • www.srsafety.com